

DAIKIN



DAIKIN ROOM AIR CONDITIONER

NÁVOD NA INŠTALÁCIU

R32 Split Series

INVERTER

MODELY

CTXM15M2V1B

FTXM20M2V1B

FTXM25M2V1B

FTXM35M2V1B

FTXM42M2V1B

FTXM50M2V1B

FTXM60M2V1B

FTXM71M2V1B

ATXM20M2V1B

ATXM25M2V1B

ATXM35M2V1B

ATXM50M2V1B

Bezpečnostné opatrenia



Pred spustením prevádzky jednotky si dôkladne prečítajte tieto bezpečnostné opatrenia.



Táto jednotka je naplnená chladivom R32.

- Opísané bezpečnostné opatrenia sú klasifikované ako VAROVANIE a UPOZORNENIE. Obidve obsahujú dôležité informácie týkajúce sa bezpečnosti. Ubezpečte sa, že ste dodržali všetky bezpečnostné opatrenia.
- Význam upozornení typu VAROVANIE a UPOZORNENIE

 **VAROVANIE** **Nedodržanie týchto pokynov môže mať za následok zranenie osôb alebo straty na životoch.**

 **UPOZORNENIE** **Nedodržanie týchto pokynov môže spôsobiť škodu na majetku a zranenie osôb, ktoré môže byť vážne v závislosti od okolností.**

- Bezpečnostné značky v tomto návode majú nasledujúci význam:



Ubezpečte sa, že sa riadite pokynmi.





Zabezpečte uzemnenie.



O toto sa nikdy nepokúšajte.

- Po dokončení inštalácie spustíte skúšobnú prevádzku, skontrolujte možné poruchy a vysvetlite zákazníčkovi, ako používať klimatizáciu a starať sa o ňu podľa návodu na obsluhu.
- Originálny návod je v angličtine. Ostatné jazyky sú preklady originálneho návodu.

VAROVANIE

- O vykonanie inštalácie požiadajte vášho predajcu alebo kvalifikovaných pracovníkov. Nikdy sa nesnažte klimatizáciu sami inštalovať. Nesprávna inštalácia môže mať za následok únik vody, zásah elektrickým prúdom alebo požiar.
- Klimatizáciu inštalujte v súlade s pokynmi v tomto návode na inštaláciu. Nesprávna inštalácia môže mať za následok únik vody, zásah elektrickým prúdom alebo požiar.
- Ubezpečte sa, že pri inštalácii používate len určené príslušenstvo a diely. Ak nepoužijete špecifikované súčasti, môže dôjsť k pádu jednotky, úniku vody, zásahu elektrickým prúdom alebo požiaru.
- Klimatizáciu inštalujte na dostatočne silnom podklade, ktorý udrží jej hmotnosť. Nedostatočne silný podklad môže spôsobiť pád zariadenia a poranenie osôb.
- Elektrické vedenie sa musí inštalovať v súlade s príslušnými platnými miestnymi a národnými predpismi a pokynmi uvedenými v tomto návode na inštaláciu. Zabezpečte použitie samostatného elektrického obvodu. Nedostatočná kapacita elektrického obvodu a nesprávna inštalácia môžu spôsobiť zásah elektrickým prúdom alebo požiar.
- Použite kábel vhodnej dĺžky. Nepoužívajte vinuté ani predlžovacie káble, pretože môže dochádzať k prehrievaniu, zásahom elektrickým prúdom alebo požiaru.
- Ubezpečte sa, že elektroinštalácia je bezpečná, používa určené vodiče a že na koncové spojenia ani vodiče nepôsobia externé sily. Nesprávne pripojenie alebo zaistenie káblov môže zapríčiniť nadmerné zahrievanie alebo požiar.
- Pri zapájaní elektrického napájania a prepájaní vnútornej a vonkajšej jednotky umiestnite káble tak, aby bolo možné bezpečne pripevniť kryt ovládacej skrine. Nesprávne umiestnenie krytu ovládacej skrine môže spôsobiť zásah elektrickým prúdom, požiar alebo prehrievanie koncoviek.
- Ak je poškodený napájací kábel, výrobca, servisný pracovník alebo podobné kvalifikované osoby ho musia vymeniť, aby sa zabránilo vzniku nebezpečných situácií.
- Ak počas inštalácie uniká chladiaci plyn, priestor okamžite vyvetrajte. Ak sa chladivo dostane do kontaktu s ohňom, môžu vzniknúť toxické plyny. 
- Po dokončení inštalácie skontrolujte, či neuniká chladiaci plyn. Ak chladiaci plyn uniká do miestnosti a dostane sa do kontaktu so zdrojom ohňa, ako je napríklad ohrievač, sporák alebo varič, môžu vzniknúť toxické plyny. 
- Pri inštalácii alebo zmene pozície klimatizácie dbajte na odvzdušnenie chladiaceho okruhu tak, aby sa v ňom nenachádzal vzduch, a používajte len špecifikované chladivo (R32). Prítomnosť vzduchu alebo iného cudzieho predmetu v chladiacom okruhu spôsobuje nadmerný nárast tlaku, čo môže viesť k poškodeniu zariadenia alebo dokonca zraneniu osôb.
- Počas inštalácie bezpečne pripojte chladiace potrubie pred spustením kompresora. Ak nie je pripojené potrubie s chladivom a uzatvárací ventil je pri prevádzke kompresora otvorený, vzduch sa bude nasávať dovnútra, čo spôsobí nadmerný tlak v chladiacom cykle a následné poškodenie zariadenia a dokonca zranenie osôb.
- Pri vypínaní čerpadla pred demontážou chladiaceho potrubia zastavte kompresor. Ak je pri vypnutí čerpadla kompresor stále spustený a uzatvárací ventil je otvorený, pri odstraňovaní chladiaceho potrubia sa bude vzduch nasávať dovnútra, čo spôsobí nadmerný tlak v chladiacom cykle a následné poškodenie alebo dokonca zranenie osôb.
- Ubezpečte sa, že je klimatizácia uzemnená. Jednotku uzemnite k úžitkovému potrubiu, bleskozvodu alebo uzemnenému telefónnemu vedeniu. Nedokonalé uzemnenie môže mať za následok zásah elektrickým prúdom. 
- Ubezpečte sa, že ste namontovali prúdový chránič. Keď nenainštalujete prúdový chránič, môže to mať za následok zásah elektrickým prúdom alebo požiar.

Bezpečnostné opatrenia

⚠ UPOZORNENIE

- Klimatizáciu neinštalujte na také miesto, kde je nebezpečenstvo úniku horľavých plynov. V prípade úniku plynu sa v blízkosti klimatizácie vytvára plyn, čo môže mať za následok nebezpečenstvo požiaru. 
- Doplniť, vypúšťať a likvidovať chladivo a pracovať s ním môže len kvalifikovaný personál.
- Pri dodržiavaní pokynov v tomto návode na inštaláciu nainštalujte odtokové potrubie, aby sa zabezpečil správny odtok, a potrubie zaizolujte s cieľom predísť kondenzácii. Nesprávna inštalácia odtokového potrubia môže spôsobiť úniky vody z vnútornej jednotky a poškodenie majetku.
- Uťahnite nástrčnú maticu podľa uvedeného postupu, napríklad pomocou momentového kľúča. Ak je nástrčná matica dotiahnutá príliš, po dlhšom používaní môže prasknúť, čo môže spôsobiť únik chladiva.
- Toto zariadenie je určené pre odborníkov alebo vyškolených používateľov v obchodoch, v odvetví svietidiel a na farmách, prípadne pre začiatočníkov na komerčné a domáce používanie.
- Úroveň akustického tlaku je nižšia ako 70 dB(A).

Príslušenstvo

Vnútorňá jednotka (A)–(H)

(A) Montážna doska	1	(D) Držiak diaľkového ovládača	1	(G) Návod na obsluhu	1
(B) Titánovo apatitový deodorizujúci filter	2	(E) Suchá batéria typu AAA. LR03 (alkalická)	2	(H) Návod na inštaláciu	1
(C) Bezdrôtový diaľkový ovládač	1	(F) Upevňovacia skrutka vnútornej jednotky (M4 × 12L)	2		

Výber miesta inštalácie

Pred vybratím miesta inštalácie požiadajte používateľa o schválenie.

1. Vnútorňá jednotka

- Vnútorňá jednotka by sa mala nachádzať na mieste spĺňajúcom nasledujúce požiadavky:
 - 1) požiadavky na inštaláciu špecifikované v nákresoch inštalácie vnútornej jednotky,
 - 2) prívod a vývod vzduchu neblokujú žiadne prekážky,
 - 3) jednotka nie je vystavená priamemu slnečnému žiareniu,
 - 4) jednotka sa nachádza mimo zdroja tepla alebo pary,
 - 5) v blízkosti sa nenachádza žiadny zdroj výparov strojového oleja (môžu skrátiť životnosť vnútornej jednotky),
 - 6) v miestnosti cirkuluje studený (teplý) vzduch,
 - 7) jednotka sa nachádza mimo fluorescenčných svietidiel s elektronickým zapáľovaním (invertor alebo typ s rýchlym štartom), pretože môžu skrátiť rozsah diaľkového ovládača,
 - 8) jednotka sa nachádza minimálne 1 m od televízora či rádia (jednotka môže spôsobovať rušenie obrazu alebo zvuku),
 - 9) jednotka je nainštalovaná v odporúčanej výške (1,8 m),
 - 10) v blízkosti jednotky sa nenachádzajú žiadne práčky ani sušičky,
 - 11) jednotka by sa mala uložiť tak, aby sa zabránilo mechanickému poškodeniu.

2. Bezdrôtový diaľkový ovládač

- Rozsviette v miestnosti všetky fluorescenčné svietidlá, ak sa v nej nejaké nachádzajú, a vyhľadajte miesto, na ktorom vnútorňá jednotka správne prijíma signály z diaľkového ovládača (do 7 m).

Príprava pred inštaláciou

1. Zloženie a inštalácia predného panela

• Zloženie

- 1) Prstami uchopíte zárezy na hlavnej jednotke (na ľavej a pravej strane) a otvárate predný panel, kým sa nezastaví.
- 2) Ďalej otvárate predný panel a zároveň ho posúvajte doprava a ťahajte ho smerom k sebe. Tým sa uvoľní kolík predného panela na ľavej strane. Ak chcete uvoľniť kolík predného panela na pravej strane, posuňte panel doľava a zároveň ho ťahajte smerom k sebe.

• Metóda inštalácie

Zarovnajte úchytky predného panela so zárezmi a úplne ho zatlačte. Potom panel pomaly zatvorte. Pevným zatlačením strednej časti panela sa úchytky zachytia na mieste.

2. Zloženie a inštalácia prednej mriežky

• Zloženie

- 1) Zložte predný panel a potom vyberte vzduchový filter.
- 2) Zložte servisný kryt (pozrite si stranu 4).
- 3) Odstráňte pásku a uvoľnite kábel.
- 4) Odskrutkujte 2 skrutky/3 skrutky z prednej mriežky.
- 5) Na prednej strane značiek ○○○ na prednej mriežke sú 3 vrchné háčiky. Opatrne jednou rukou potiahnite prednú mriežku smerom k sebe a prstami druhej ruky ju zatlačte na háčiky.

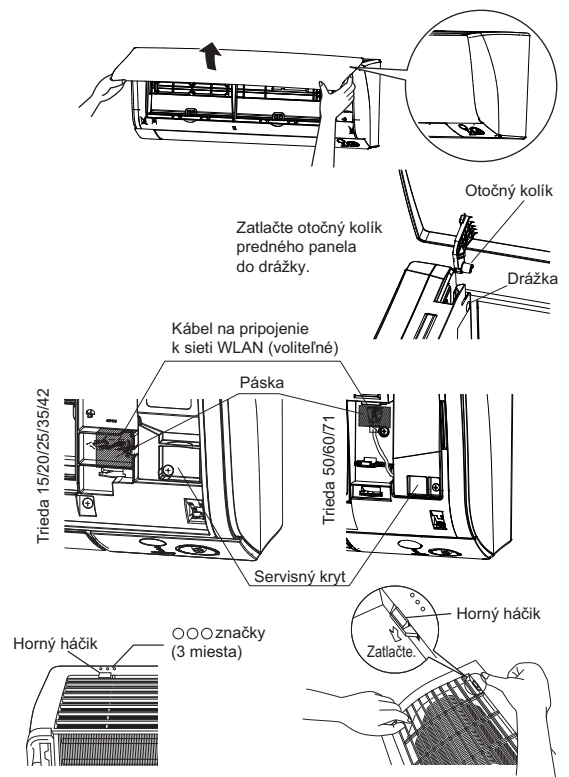

Žiadny priestor na manipuláciu z dôvodu malej vzdialenosti medzi jednotkou a stropom

! UPOZORNENIE

- Nezabudnite si nasadiť ochranné rukavice.

Obe ruky umiestnite pod strednú časť prednej mriežky, zatlačajte ju nahor a zároveň ju ťahajte smerom k sebe.

• Metóda inštalácie

- 1) Nainštalujte prednú mriežku a pevne zaistíte vrchné háčiky (3 miesta).
- 2) Zaskrutkujte 2 skrutky/3 skrutky prednej mriežky.
- 3) Nainštalujte vzduchový filter a namontujte predný panel.

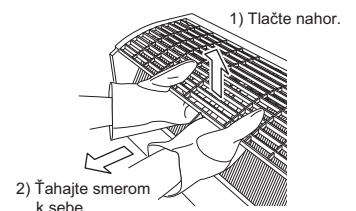

3. Nastavenie rôznych adries

V prípade inštalácie 2 vnútorných jednotiek v jednej miestnosti možno v 2 bezdrôtových diaľkových ovládačoch nastaviť rôzne adresy.

Zmeňte nastavenie adresy jednej z dvoch jednotiek.

Pri strihaní prepájacieho kábla dávajte pozor, aby ste nepoškodili žiadnu z okolitých súčastí.

- 1) Zložte kryt batérií na diaľkovom ovládači a odstrihnite prepájací kábel adresy.

- 2) Súčasne stlačte tlačidlá , a .

- 3) Stlačte tlačidlo , vyberte položku a stlačte tlačidlo .

(Dióda PREVÁDZKY vnútornej jednotky bude približne 1 minútu blikať.)

- 4) Kým blika dióda PREVÁDZKY, stlačte tlačidlo ZAP./VYP. vnútornej jednotky.

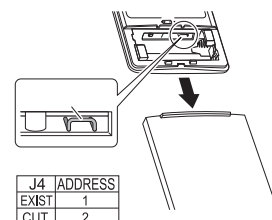
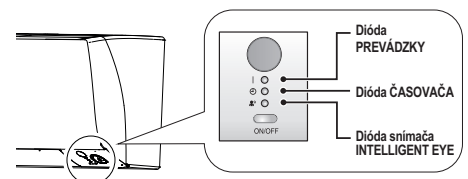

J4	ADDRESS
EXIST	1
CUT	2

- Ak nastavenie nemožno zmeniť úplne, kým blika dióda PREVÁDZKY, začnite nastavovať od začiatku.
- Keď po dokončení nastavenia stlačíte a podržíte tlačidlo približne na 5 sekúnd, diaľkový ovládač sa prepne na predchádzajúce zobrazenie.

Nákresy inštalácie vnútornej jednotky

Trieda 15/20/25/35/42:

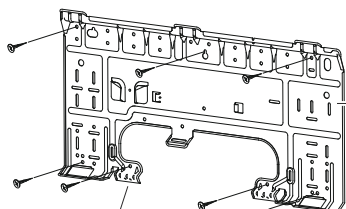

(A) Montážna doska

Upevňovacia skrutka montážnej dosky (dodáva zákazník: M4 x 25L)

Montážna doska (A) by sa mala inštalovať na stenu, ktorá musí udržať hmotnosť jednotky.

Trieda 50/60/71:

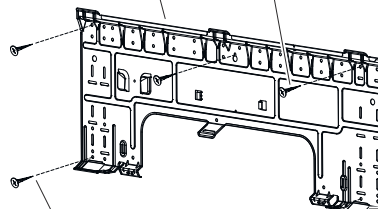

Upevňovacia skrutka montážnej dosky (dodáva zákazník: M4 x 25L)

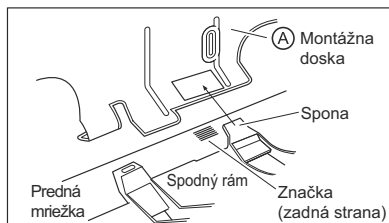

■ Pripevnenie vnútornej jednotky

Zaistíte úchytky na spodnom ráme do montážnej dosky. Ak sa úchytka ťažko zaistí, zložte prednú mriežku.

■ Zloženie vnútornej jednotky

Zatlačením na označenú oblasť (v spodnej časti prednej mriežky) uvoľníte úchytka. Ak sa ťažko uvoľní, zložte prednú mriežku.

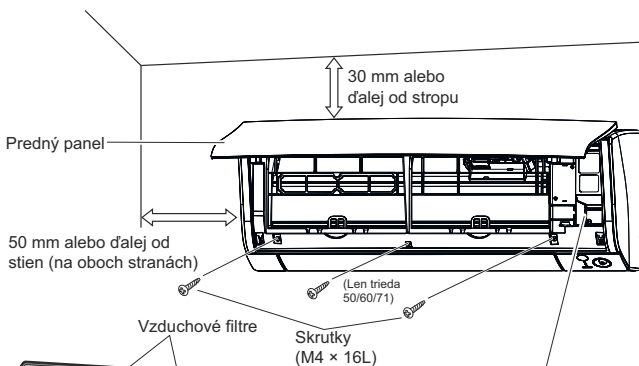

Utesnite medzeru v otvore potrubia tmelom.

Odrežte tepelnú izolačnú trubicu na príslušnú dĺžku a oviňte ju páskou, pričom dbajte na to, aby boli prekryté medzery medzi izolačnými trubicami.

Izolačnú trubicu obalte ukončovacou páskou zdola nahor.

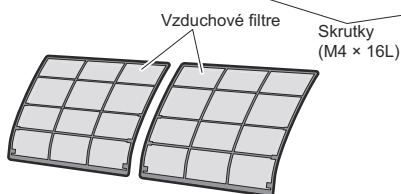

Servisný kryt

■ Otvorenie servisného krytu

Servisný kryt možno zložiť.

■ Postup otvorenia

- 1) Odskrutkujte skrutku servisného krytu.
- 2) Servisný kryt vyťahnite diagonálne nadol v smere šípky.
- 3) Potiahnite ho nadol.

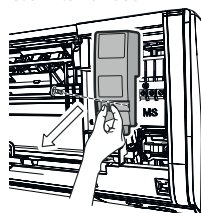

(B) Titánovo apatitový deodorizujúci filter (2)

Trieda 15/20/25/35/42:

Titánovo apatitový deodorizujúci filter

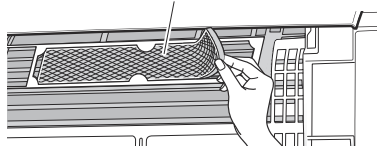

Trieda 50/60/71:

Titánovo apatitový deodorizujúci filter Filter Streamer

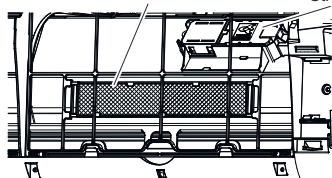

(C) Bezdrôtový diaľkový ovládač

Pred priskrutkovaním držiaka diaľkového ovládača na stenu skontrolujte, či vnútorná jednotka správne prijíma kontrolné signály.



(D) Držiak diaľkového ovládača

Upevňovacia skrutka držiaka diaľkového ovládača (dodáva zákazník: M3 x 20L)

⚠ VAROVANIE

- Používajte len voliteľné súčasti od spoločnosti Daikin schválené pre tento model.

Inštalácia vnútornej jednotky

1. Inštalácia montážnej dosky

- Montážna doska by sa mala inštalovať na stenu, ktorá dokáže udržať hmotnosť vnútornej jednotky.
- 1) Dočasne zaistíte montážnu dosku na stene, skontrolujte, či je panel vo vodorovnej polohe, a označte na stene otvory na vŕtanie.
- 2) Montážnu dosku na stenu zaistíte pomocou skrutiek.

Odporúčané miesta uchytenia a rozmery montážnej dosky

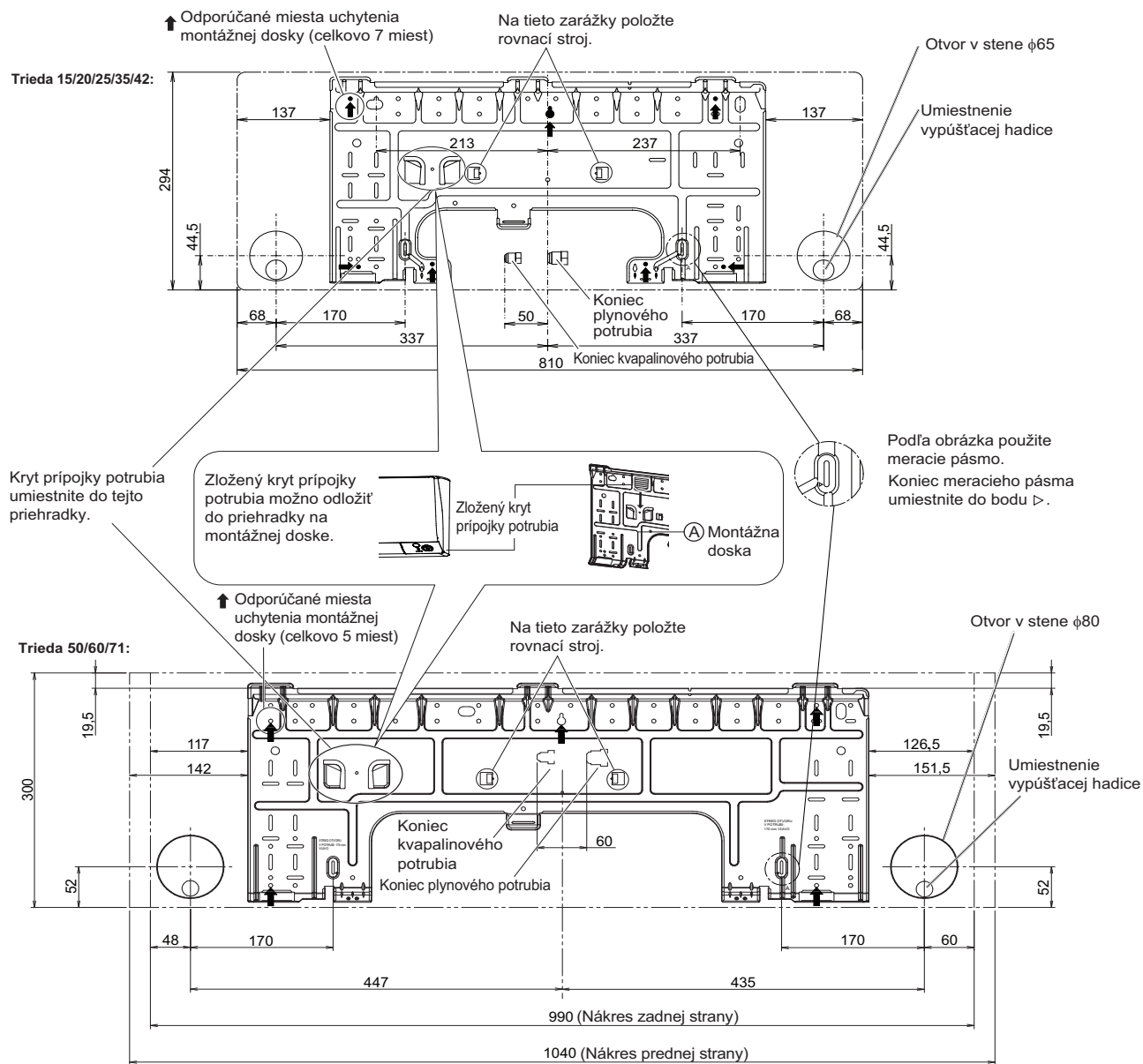

2. Vyvŕtanie otvoru v stene a inštalácia trubice zasadenej v stene

- V prípade stien s kovovým rámom alebo doskou dbajte na to, aby ste v otvore na vedenie káblov použili trubicu zasadenú v stene a kryt na stenu s cieľom zabrániť zahrievaniu, zásahu elektrickým prúdom alebo požiaru.
 - Medzery okolo trubíc nezabudnite utiesniť tesniacim materiálom, aby ste predišli úniku vody.
- 1) Vyvŕtajte v stene 65 mm otvor na vedenie káblov, a to tak, aby sa zvažoval smerom von.
 - 2) Vložte do otvoru trubicu do steny.
 - 3) Umiestnite na trubicu do steny kryt.
 - 4) Po inštalácii potrubia s chladivom, zapojení elektroinštalácie a inštalácii odtokového potrubia utiesnite medzeru v otvore tmelom.

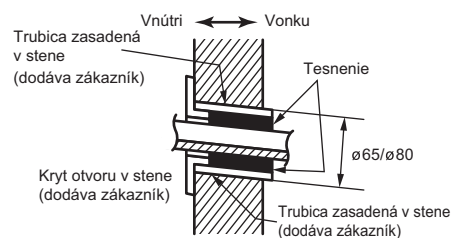

Inštalácia vnútornej jednotky

3. Inštalácia vnútornej jednotky

- V prípade ohnutia alebo opravy potrubia s chladivom majte na pamäti nasledujúce opatrenia. Ak sa práca nevykoná správne, môžete počuť nezvyčajný zvuk.

1) Netlačte veľkou silou na potrubie s chladivom na spodnom ráme.

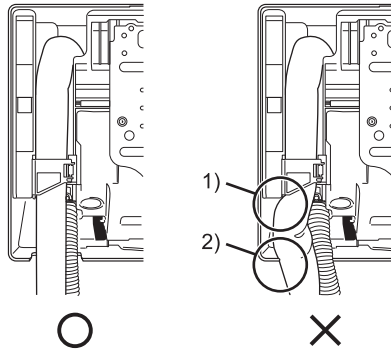

2) Netlačte veľkou silou na potrubie s chladivom ani na prednej mriežke.

- Podľa obrázka nižšie zložte kryt prípojky potrubia.

- 1) Pomocou lupienkovej píly vyrežte kryt prípojky potrubia zvnútra prednej mriežky. Zuby lupienkovej píly priložte na zárez a vyrežte kryt prípojky potrubia podľa štrbiny.
- 2) Po vyrezaní krytu prípojky potrubia hrany obrúste. Pomocou polguľatého ihlového pilníka odstráňte nerovnosti na vyrezanej časti.

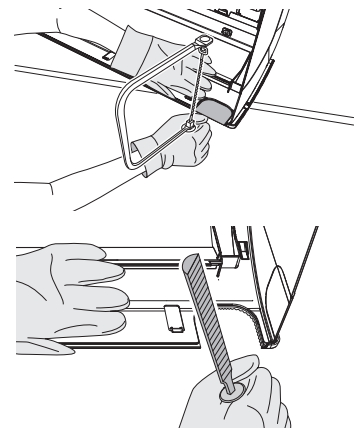

⚠ UPOZORNENIE

- Ak budete kryt prípojky potrubia vystrihovať kliešťami, predná mriežka sa poškodí. Nepoužívajte kliešte.
- Pri vyrezávaní krytu prípojky potrubia noste rukavice.

3-1. Potrubie vpravo, vpravo vzadu alebo vpravo dole

- 1) Vypúšťaciu hadicu pripevnite pod potrubím s chladivom pomocou lepiacej vinylovej pásky.
- 2) Potrubie s chladivom a vypúšťaciu hadicu oviňte izolačnou páskou.

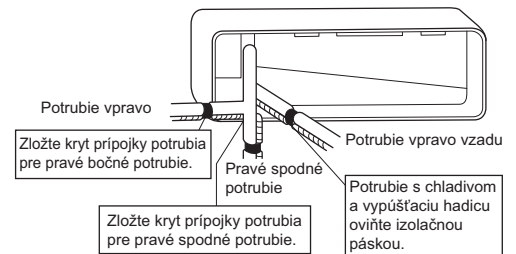

- 3) Vypúšťaciu hadicu a potrubie s chladivom preveďte cez otvor v stene a potom pripevnite vnútornú jednotku na háčiky na montážnej doske podľa značiek Δ vo vrchnej časti vnútornej jednotky.

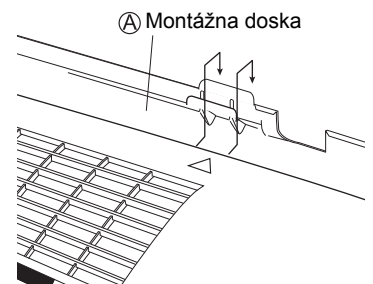

- 4) Otvorte predný panel a potom otvorte servisný kryt. (Pozrite si časť venovanú príprave pred inštaláciou.)
- 5) Prepájací kábel z vonkajšej jednotky preveďte cez otvor v stene na vedenie káblov a potom cez zadnú časť vnútornej jednotky. Vytiahnite ich cez prednú časť. Ohnite konce káblov smerom nahor, aby sa s nimi neskôr lepšie manipulovalo. (Ak sa musí z koncov prepájacieho kábla najskôr odstrániť izolácia, omotajte konce kábla lepiacou páskou.)
- 6) Oboma rukami stlačte spodný rám vnútornej jednotky, čím ho upevníte na háčiky na montážnej doske. Skontrolujte, či sa káble nezachytili na okraji vnútornej jednotky.

Sem zaveste hák vnútornej jednotky.

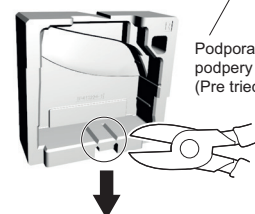
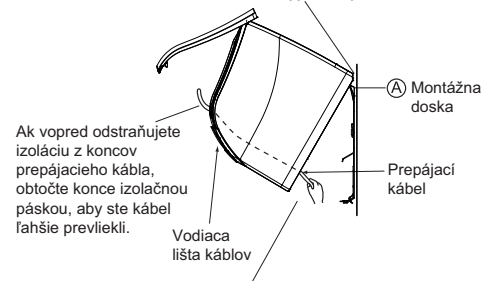

Podpora jednotky pri inštalácii podpory z balenia EPS. (Pre triedy 15, 20, 25, 35, 42.)

Inštalácia vnútornej jednotky

3-2. Potrubie vľavo, vľavo vzadu alebo vľavo dole

Výmena vypúšťacieho kohúta a hadice

• Výmena na ľavej strane

- 1) Odskrutkujte izolačnú upevňovaciu skrutku vpravo a vyberte vypúšťaciu hadicu.
- 2) Vyberte vypúšťací kohút na ľavej strane a pripevnite ho na pravú stranu.
- 3) Vložte vypúšťaciu hadicu a dotiahnite ju pomocou dodanej izolačnej upevňovacej skrutky.
* (Ak skrutku zabudnete dotiahnuť, môže dochádzať k únikom vody.)

Umiestnenie pripevnenia vypúšťacej hadice

* Vypúšťacia hadica sa nachádza na zadnej strane jednotky.



- 1) Vypúšťaciu hadicu pripevnite pod potrubím s chladivom pomocou lepiacej vinylovej pásky.

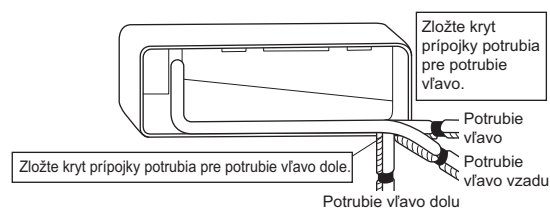

- 2) Nezabudnite k odtokovej prípojke na mieste vypúšťacieho kohúta pripojiť vypúšťaciu hadicu.

Nastavenie vypúšťacieho kohúta



- 3) Potrubie s chladivom vedte podľa vyznačenej schémy potrubia na montážnej doske.
- 4) Vypúšťaciu hadicu a potrubie s chladivom prevedte cez otvor v stene a potom pripevnite vnútornú jednotku na háčiky na montážnej doske podľa značiek Δ vo vrchnej časti vnútornej jednotky.
- 5) Prepájací kábel vtiahnite dovnútra.
- 6) Pripojte vnútorné potrubie.

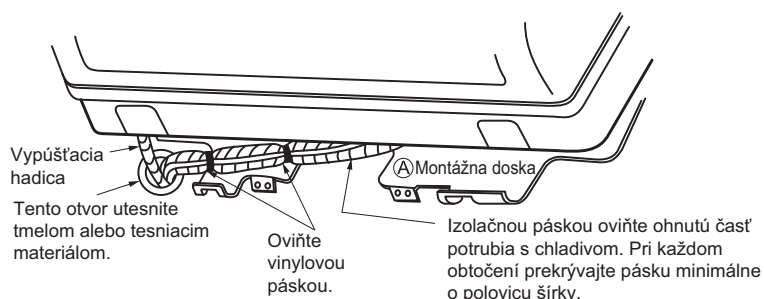

- 7) Podľa obrázka vpravo (ak sa vypúšťacia hadica vedie cez zadnú časť vnútornej jednotky) zviažte potrubie s chladivom a vypúšťaciu hadicu pomocou izolačnej pásky.
- 8) Oboma rukami stláčajte spodný okraj vnútornej jednotky, kým sa prepájací kábel neupevní na háčiky na montážnej doske. Dávajte pri tom pozor na to, aby sa nezachytil vo vnútornej jednotke. Pomocou upevňovacích skrutiek vnútornej jednotky (M4 x 12L) pripevnite vnútornú jednotku k montážnej doske.

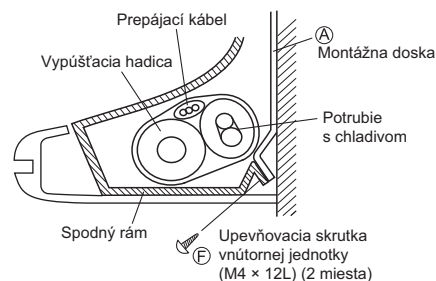

3-3. Trubica zasadená v stene

Riadte sa pokynmi pre potrubie vľavo, vľavo vzadu alebo vľavo dole.

- 1) Vypúšťaciu hadicu vložte takto hlboko, aby sa nevytiahla z vypúšťacej rúrky.

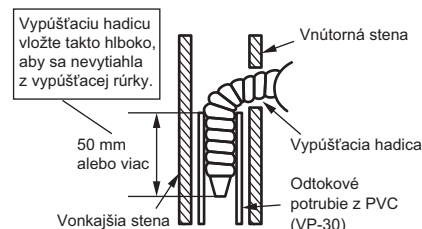

Inštalácia vnútornej jednotky

Schéma elektrického zapojenia

Informácie o použitých dieloch a číslovaní nájdete na nálepke so schémou zapojenia dodanej s jednotkou. Jednotlivé diely sa číslujú arabskými číslicami vo vzostupnom poradí a v prehľade nižšie ich v kóde dielu nahrádza symbol ****.

	: PRIPOJENIE		: OCHRANNÉ UZEMNENIE (SKRUTKA)
	: KONEKTOR		: USMERŇOVAČ
	: UZEMNENIE		: RELÉ KONEKTOR
	: ZAPOJENIE NA MIESTE INŠTALÁCIE		: KONEKTOR S KRÁTKYM SPOJENÍM
	: VNÚTORNÁ JEDNOTKA		: SVORKA
	: VONKAJŠIA JEDNOTKA		: SVORKOVÝ PÁS
	: OCHRANNÉ UZEMNENIE		: KÁBLOVÁ SVORKA
BLK : ČIERNA	GRN : ZELENÁ	PNK : RUŽOVÁ	WHT : BIELA
BLU : MODRÁ	GRY : SIVÁ	PRP, PPL : PURPurová	YLW : ŽLTÁ
BRN : HNEDÁ	ORG : ORANŽOVÁ	RED : ČERVENÁ	
A*P : DOSKA PLOŠNÝCH SPOJOV	PTC* : PTC TERMISTORA		
BS* : TLAČIDLO ZAP/VYP., VYPÍNAČ	Q* : IZOLOVANÝ BRÁNOVÝ DVOJPÓLOVÝ TRANZISTOR (IGBT)		
BZ, H*O : ZVUKOVÝ SIGNÁL	Q*DI : OCHRANNÝ UZEMŇOVACÍ IŠTIČ		
C* : KONDENZÁTOR	Q*L : OCHRANA PROTI PREŽAŽENIU		
CN*, E*AC*, HA*, HE, HL*, HN*, HR*, MR*_A, MR*_B, S*, X*A : PRIPOJENIE, KONEKTOR	Q*M : TEPELNÝ SPÍNAČ		
D*, V*D : DIÓDA	R* : REZISTOR		
DB* : DIÓDOVÝ MOST	R*T : TERMISTOR		
DS* : PREPÍNAČ DIP	RC : PRÍJÍMAČ		
E*H : OHRIEVAČ	S*C : KONCOVÝ SPÍNAČ		
F*U, FU* (CHARAKTERISTIKU NÁJDETE NA KARTE PCB VNÚTRI JEDNOTKY)	S*L : PLAVÁKOVÝ SPÍNAČ		
FG* : KONEKTOR (UZEMNENIE RÁMU)	S*NPH : TLAKOVÝ SNÍMAČ (VYSOKÝ TLAK)		
H* : ZVÁZOK	S*NPL : TLAKOVÝ SNÍMAČ (NÍZKY TLAK)		
H*P, LED*, V*L : INDIKÁTOR, SVETELNÁ DIÓDA	S*PH, HPS* : TLAKOVÝ SPÍNAČ (VYSOKÝ TLAK)		
HAP : SVETELNÁ DIÓDA (SERVISNÉ MONITOROVANIE – ZELENÁ)	S*PL : TLAKOVÝ SPÍNAČ (NÍZKY TLAK)		
IES : SNÍMAČ INTELLIGENT EYE	S*T : TERMOSTAT		
IPM* : INTELLIGENTNÝ NAPÁJACÍ MODUL	S*W, SW* : VYPÍNAČ		
K*R, KCR, KFR, KHuR : MAGNETICKÉ RELÉ	SA* : POISTKA PROTI PREPÄTIU		
L : VODIČ POD PRÚDOM	SR*, WLU : PRÍJÍMAČ SIGNÁLU		
L* : CIEVKA	SS* : VOLIACI PREPÍNAČ		
L*R : TLMIVKA	SHEET METAL : PEVNÁ DOSKA SVORKOVÉHO PÁSU		
M* : KROKOVÝ ELEKTROMOTOR	T*R : TRANSFORMÁTOR		
M*C : MOTOR KOMPRESORA	TC, TRC : VYSIELAČ		
M*F : MOTOR VENTILÁTORA	V*, R*V : VARISTOR		
M*P : MOTOR ODSÁVACIEHO ČERPADLA	V*R : DIÓDOVÝ MOST		
M*S : MOTOR KLAPIEK	WRC : BEZDRÔTOVÝ DIALKOVÝ OVLÁDAČ		
MR*, MRCW*, MRM*, MRN* : MAGNETICKÉ RELÉ	X* : SVORKA		
N : NEUTRÁLNY VODIČ	X*M : SVORKOVÝ PÁS (SVORKOVNICA)		
PAM : IMPULZOVÁ AMPLITÚDOVÁ MODULÁCIA	Y*E : CIEVKA ELEKTRONICKÉHO EXPANZNÉHO VENTILU		
PCB* : DOSKA PLOŠNÝCH SPOJOV	Y*R, Y*S : CIEVKA REVERZNÉHO ELEKTRO-MAGNETICKÉHO VENTILU		
PM* : VÝKONOVÝ MODUL	Z*C : FERITOVÉ JADRO		
PS : SPÍNACIE ELEKTRICKÉ NAPÁJANIE	ZF, Z*F : PROTIHLUKOVÝ FILTER		

UPOZORNENIE

Keď vypnete a znova zapnete hlavné napájanie, prevádzka sa obnoví automaticky.

VYSOKÉ NAPÄTIE – dbajte na to, aby sa pred opravou kondenzátor úplne vybil.

Hrozí riziko poruchy alebo úniku vody.

Interiér klimatizácie neumývajte sami.

Inštalácia vnútornej jednotky

4. Káble

- 1) Odstráňte izoláciu z koncov kábla (15 mm).
- 2) Zapojte káble podľa farby a čísiel svoriek na svorkovnici vnútornej a vonkajšej jednotky a pevne dotiahnite skrutky káblov na príslušných svorkách.
- 3) Zapojte uzemňovacie káble na príslušné svorky.
- 4) Potiahnite káble a skontrolujte tak, či sú bezpečne zachytené. Potom ich upevnite pomocou príchytiek.
- 5) Káble umiestnite tak, aby servisný kryt bezpečne zapadol na miesto. Potom servisný kryt zatvorte.

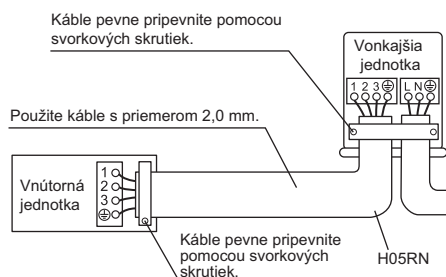
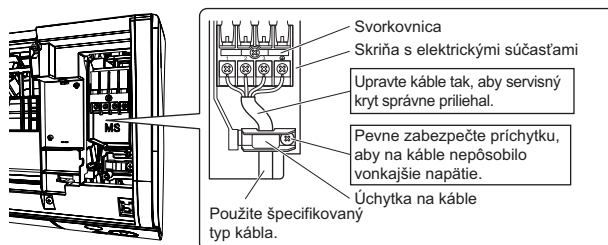

VAROVANIE

- Nepoužívajte vinuté káble, predlžovacie káble ani pripojenia typu starburst, pretože môže dochádzať k prehrievaniu, zásahom elektrickým prúdom alebo požiaru.
- Nepoužívajte lokálne zakúpené elektrické súčasti používané vnútri produktu. (Nevetíte napájanie vypúšťacieho čerpadla, napríklad v svorkovnici.) Mohlo by to spôsobiť zásah elektrickým prúdom alebo požiar.
- K vnútornej jednotke nepripájajte elektrický kábel. Mohlo by to spôsobiť zásah elektrickým prúdom alebo požiar.

5. Odtokové potrubie

- 1) Podľa popisu vpravo pripojte odtokové potrubie.
- 2) Vyberte vzduchové filtre a naliatím vody do vypúšťacej misky skontrolujte, či voda preteká bez prekážok.
- 3) Ak sa vyžaduje nadstavec vypúšťacej hadice alebo zasadené odtokové potrubie, použite príslušné súčasti, ktoré zodpovedajú rozmerom predného konca hadice. [Obrázok predného konca hadice]
- 4) V prípade nadstavca vypúšťacej hadice použite komerčne dostupný nadstavec hadice s vnútorným priemerom 16 mm. Nezabudnite tepelne zaisolovať vnútornú časť nadstavca hadice.
- 5) Pri pripájaní pevnej trubice z polyvinylchloridu (s menovitým priemerom 13 mm) priamo k vypúšťacej hadici pripojenej k vnútornej jednotke so zasadeným potrubím ako spojku použite akúkoľvek komerčne dostupnú objímku na výstupe (s menovitým priemerom 13 mm).

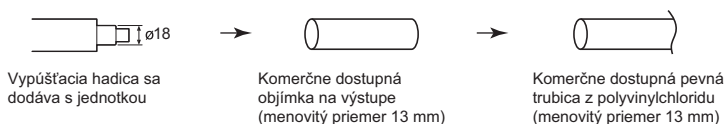
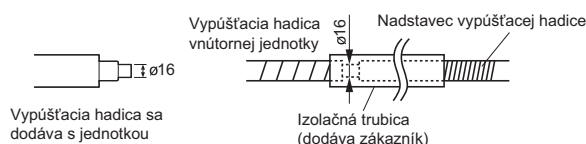
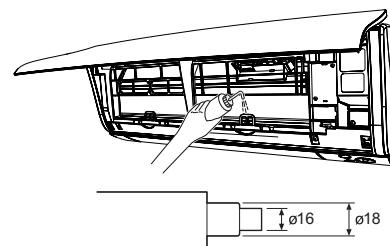
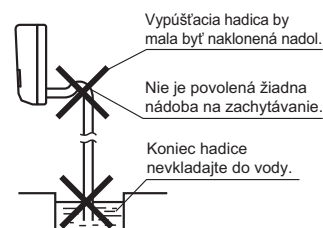

Inštalácia vnútornej jednotky

6. Bezdrôtový adaptér (voliteľný)

Príprava kábla na pripojenie adaptéra siete WLAN

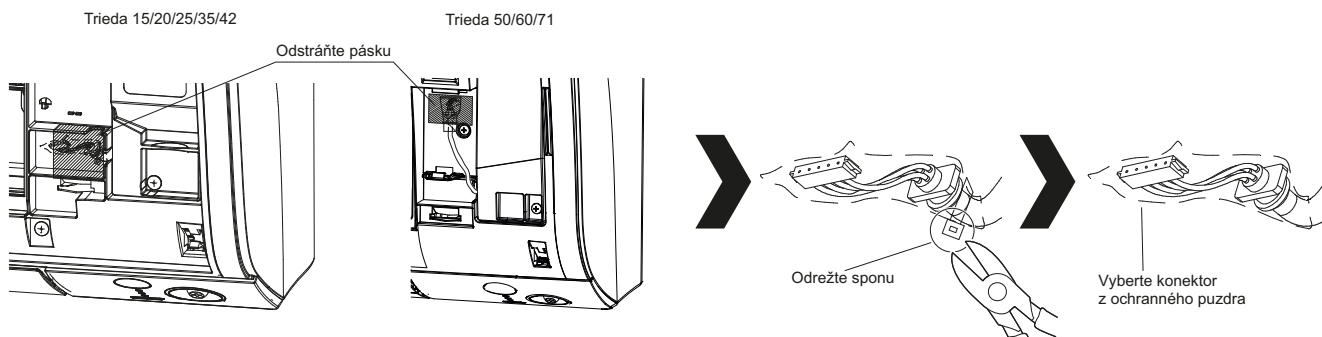

- Pokyny na pripojenie kábla ku adaptéru siete WLAN nájdete v návode na inštaláciu voliteľnej súpravy siete WLAN.

Triedy 15, 20, 25, 35, 42

Inštalácia:

- Umiestnite bezdrôtový adaptér na háčiky (1).
- Stlačením adaptér zaistíte (2).

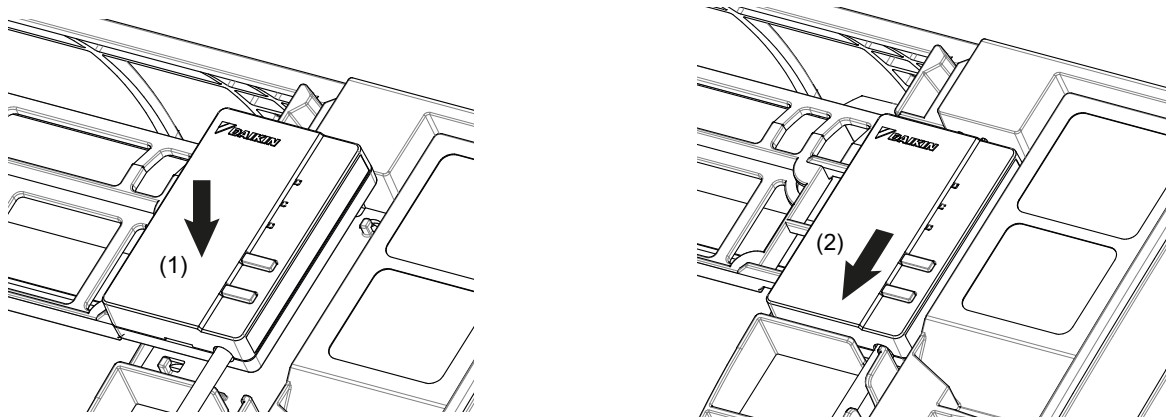

Zloženie: opačný postup ako pri inštalácii.

Triedy 50, 60, 71

Inštalácia:

- Umiestnite bezdrôtový adaptér do držiaka (1).
- Zatlačením nadol adaptér upevníte v držiaku (2).

Zloženie:

- Prstom ohnite jednu svorku držiaka a uvoľnite tak bezdrôtový adaptér (1).
- Vyberte ho z držiaka (2).

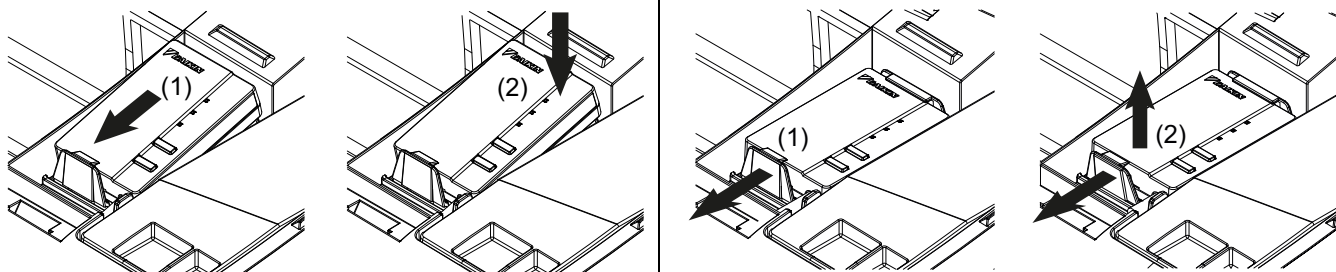

Práca na potrubí s chladivom

1. Ochránenie konca potrubia

- 1) Pomocou rezača potrubia odrežte koniec potrubia.
- 2) Odstráňte nerovnosti, pričom obrobený povrch bude otočený smerom nadol, aby úlomky nevnikli do potrubia.
- 3) Nasadíte na potrubie nástrčnú maticu.
- 4) Ohraňte potrubie.
- 5) Skontrolujte, či je ochránenie vykonané správne.

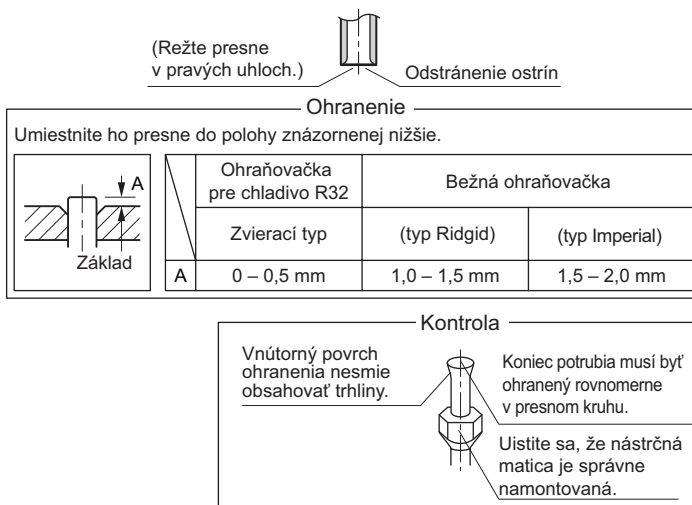

VAROVANIE

- Na časti s ochránením nepoužívajte minerálny olej.
- Zabráňte vniknutiu minerálneho oleja do systému, pretože by to mohlo skrátiť životnosť jednotiek.
- Nikdy nepoužívajte potrubie, ktoré bolo použité pri predchádzajúcich inštaláciách. Používajte iba súčiastky dodané spolu s jednotkou.
- Spolu s touto jednotkou R32 nikdy neinstalujte sušič, aby sa zachovala jej životnosť.
- Vysúšaný materiál sa môže rozpustiť a poškodiť systém.
- Neúplné ochránenie môže spôsobiť únik chladiaceho plynu.

2. Potrubie s chladivom

UPOZORNENIE

- Použite nástrčnú maticu pripevnenú k hlavnej jednotke. (Ak chcete zabrániť prasknutiu nástrčnej matice z dôvodu opotrebovania.)
- Ak chcete zabrániť úniku plynu, chladiaci olej nanášajte len na vnútorný povrch ochránenia. (Používajte chladiaci olej pre chladivo R32.)
- Pri doťahovaní nástrčných matíc používajte momentové kľúče, aby ste zabránili poškodeniu nástrčných matíc a úniku plynu.

Zarovnajte stredy oboch nástrčných matíc a dotiahnite ich 3 alebo 4 otočeniami rukou. Potom ich úplne dotiahnite momentovým kľúčom.

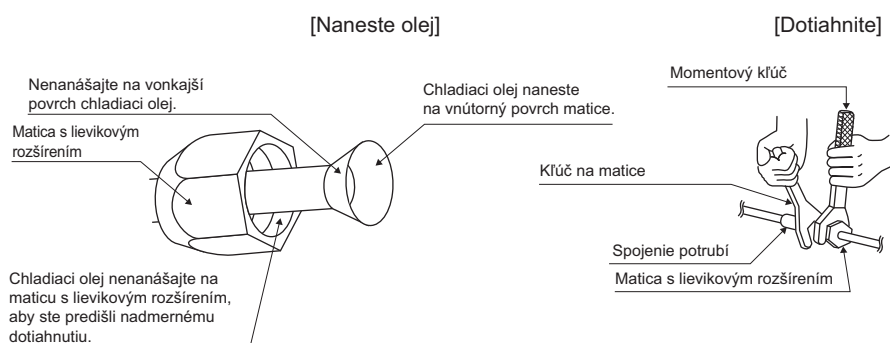

Uťahovací moment nástrčnej matice			
Strana plynu			Strana kvapaliny
Triedy 15, 20, 25, 35	Triedy 42, 50, 60	Trieda 71	
3/8 palca	1/2 palca	5/8 palca	1/4 palca
32,7 – 39,9 N • m (330 – 407 kgf • cm)	49,5 – 60,3 N • m (505 – 615 kgf • cm)	61,8 – 75,4 N • m (630 – 770 kgf • cm)	14,2 – 17,2 N • m (144 – 175 kgf • cm)

2-1. Upozornenie pri práci na potrubí

- 1) Chránite otvorený koniec potrubia pred prachom a vlhkosťou.
- 2) Všetky ohyby potrubia by mali byť čo najvoľnejšie. Na ohybanie použite ohýbač potrubia.

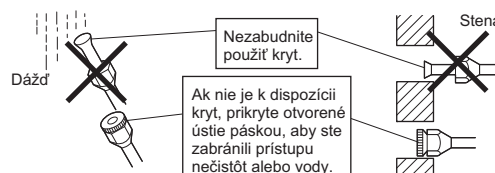

Práca na potrubí s chladivom

2-2. Výber medených a tepelných izolačných materiálov

- Pri použití potrubia a príslušenstva z medi obchodnej akosti dodržujte nasledujúce zásady:

1) Izolačný materiál: polyetylénová pena

Intenzita prestupu tepla: 0,041 až 0,052 W/mK (0,035 až 0,045 kcal/mh°C)

Teplota povrchu chladiaceho plynového potrubia dosahuje max. 110°C.

Vyberte tepelné izolačné materiály, ktoré sú voči tejto teplote odolné.

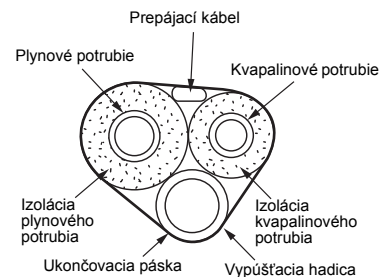

2) Uistite sa, že je izolované plynové aj kvapalinové potrubie a rozmery izolácie zodpovedajú údajom nižšie.

Strana plynu			Strana kvapaliny	Tepelná izolácia plynového potrubia	Tepelná izolácia kvapalinového potrubia
Triedy 15, 20, 25, 35	Triedy 42, 50, 60	Trieda 71	Vonkajší priemer 6,4 mm	Vnútorný priemer 12 – 15 mm	Vnútorný priemer 8 – 10 mm
Vonkajší priemer 9,5 mm	Vonkajší priemer 12,7 mm	Vonkajší priemer 15,9 mm			
Minimálny polomer ohybu					
30 mm alebo viac					
Hrúbka 0,8 mm (C1220T-O)					

3) Použite samostatnú tepelnú izoláciu pre potrubie plynového a kvapalinového potrubia s chladivom.

Skúšobná prevádzka a testovanie

1. Skúšobná prevádzka a testovanie

- 1-1 Odmerajte napájacie napätie a skontrolujte, či dosahuje špecifikovaný rozsah.
- 1-2 Skúšobná prevádzka by sa mala spustiť v režime chladenia alebo ohrevu.
- V režime chladenia vyberte najnižšiu naprogramovateľnú teplotu. V režime ohrevu najvyššiu naprogramovateľnú teplotu.
 - 1) Skúšobnú prevádzku možno vypnúť v oboch režimoch v závislosti od izbovej teploty.
Na skúšobnú prevádzku podľa opisu nižšie použite diaľkový ovládač.
 - 2) Po dokončení skúšobnej prevádzky nastavte teplotu na normálnu úroveň (26°C až 28°C v režime chladenia, 20°C až 24°C v režime ohrevu).
 - 3) Z dôvodu ochrany systém po vypnutí na 3 minúty deaktivuje reštartovanie.
- 1-3 Vykonajte skúšobnú prevádzku v súlade s návodom na obsluhu, aby ste zabezpečili správne fungovanie všetkých funkcií a častí, napríklad pohybu klapiek.
- Klimatizácia vyžaduje v pohotovostnom režime menšie množstvo napájania. Ak sa systém určitý čas po inštalácii nebude používať, vypnite istič, aby ste predišli zbytočnej spotrebe elektrickej energie.
 - Ak istič aktivuje vypnutie napájania klimatizácie, po opätovnom otvorení ističa systém obnoví pôvodný režim prevádzky.

Skúšobná prevádzka pomocou diaľkového ovládača

- 1) Stlačením tlačidla "ZAP./VYP." zapnete systém.
- 2) Súčasne stlačte tlačidlá "TEMP" (2 miesta) a "MODE".
- 3) Stlačte tlačidlo "TEMP" a vyberte položku "7".
- 4) Stlačte tlačidlo "MODE".
- 5) Skúšobná prevádzka sa ukončí približne o 30 minút a jednotka sa prepne do normálneho režimu. Ak chcete skončiť skúšobnú prevádzku, stlačte tlačidlo "ZAP./VYP.".

2. Položky testu

Položky testu	Symptóm	Kontrola
Vnútorňa a vonkajšia jednotka sú nainštalované správne na pevnom podklade.	Pád, vibrácie, hluk	
Neuniká chladiaci plyn.	Neúplná funkcia chladenia/vyhrievania	
Chladiace plynové a kvapalinové potrubia a nadstavec vnútornej vypúšťacej hadice sú tepelne izolované.	Únik vody	
Vypúšťacia hadica je správne nainštalovaná.	Únik vody	
Systém je správne uzemnený.	Prierez elektrického prúdu	
Na pripojenie prepájacích káblov sa používajú uvedené káble.	Mimo prevádzky alebo poškodenie horením	
Prívod alebo vývod vzduchu vnútornej alebo vonkajšej jednotky nič neblokuje.	Neúplná funkcia chladenia/vyhrievania	
Uzatváracie ventily sú otvorené.	Neúplná funkcia chladenia/vyhrievania	
Vnútorňa jednotka správne prijíma príkazy z diaľkového ovládača.	Bez prevádzky	

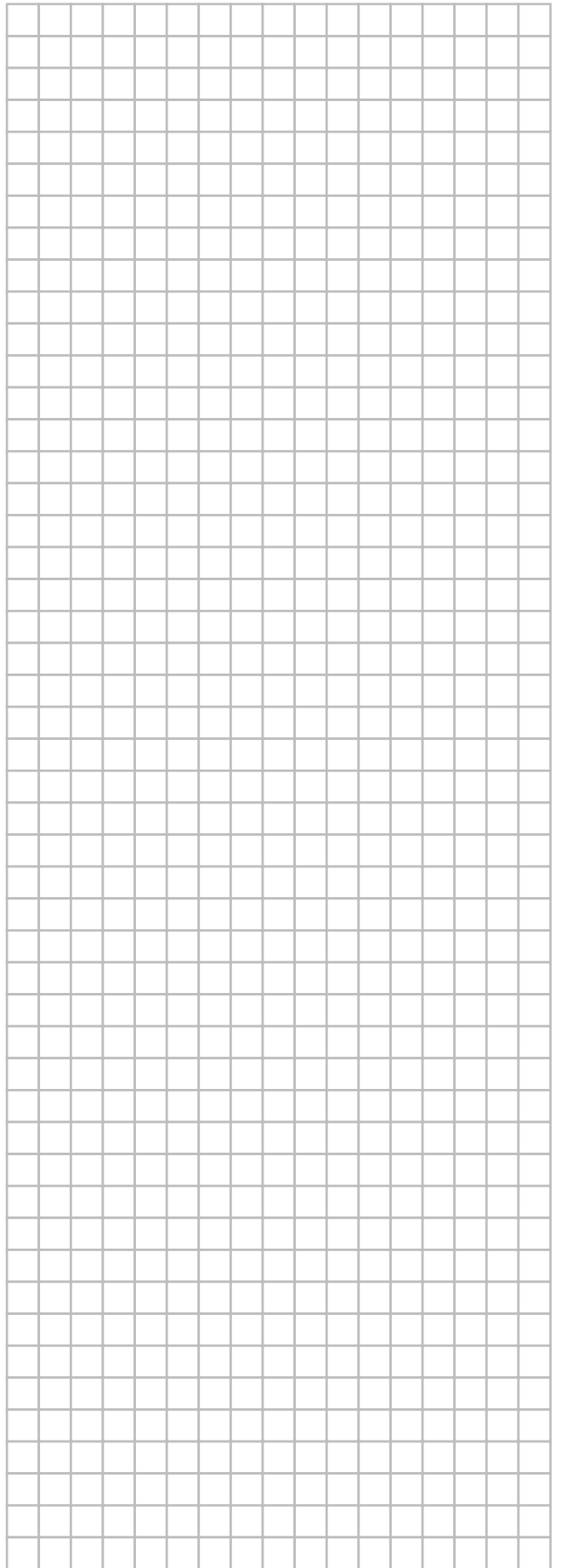
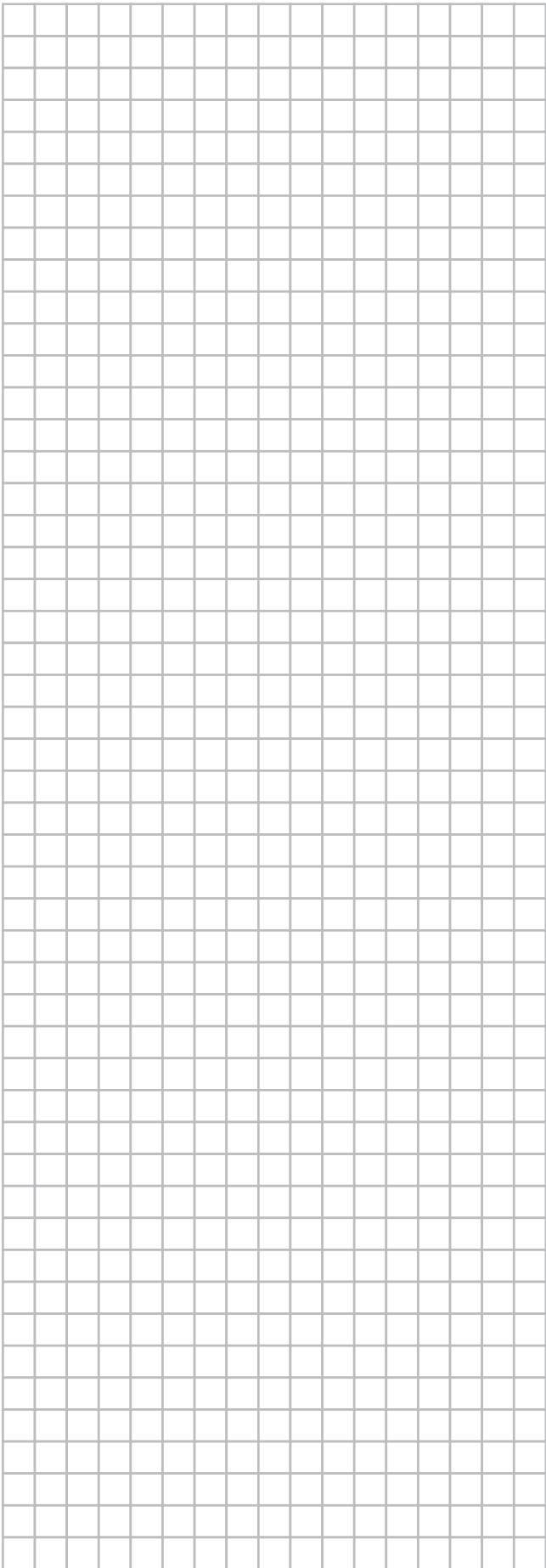

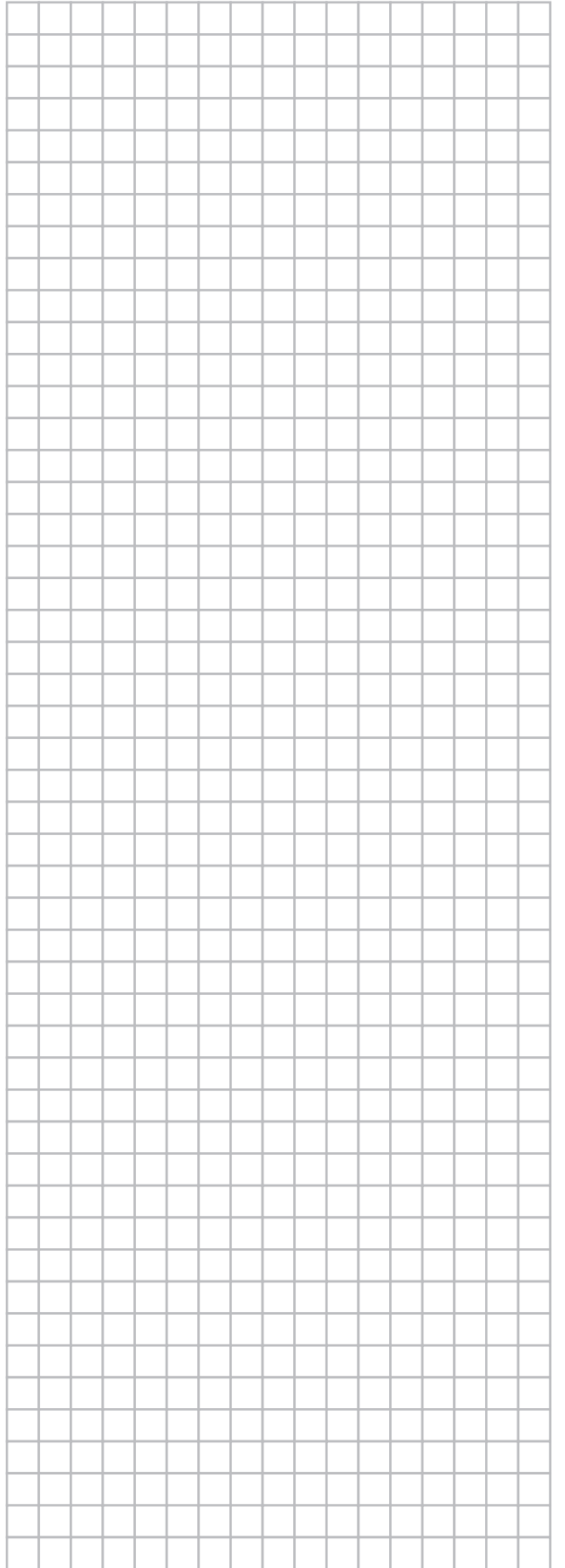
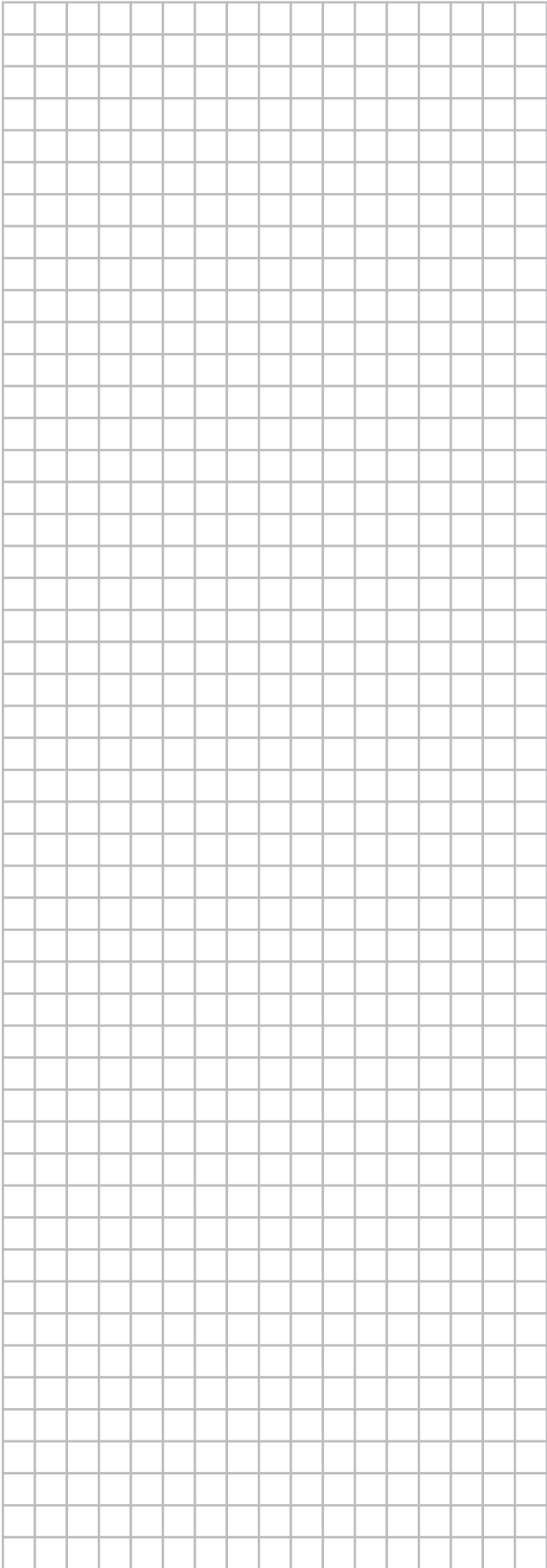

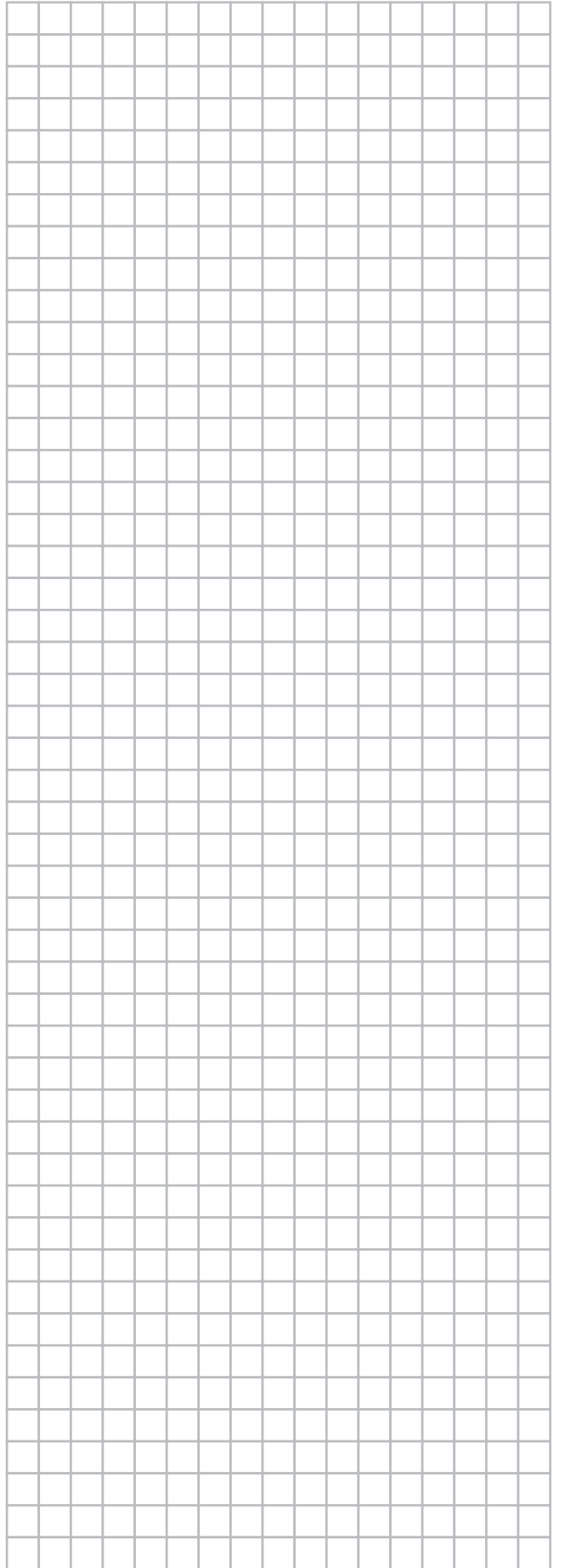
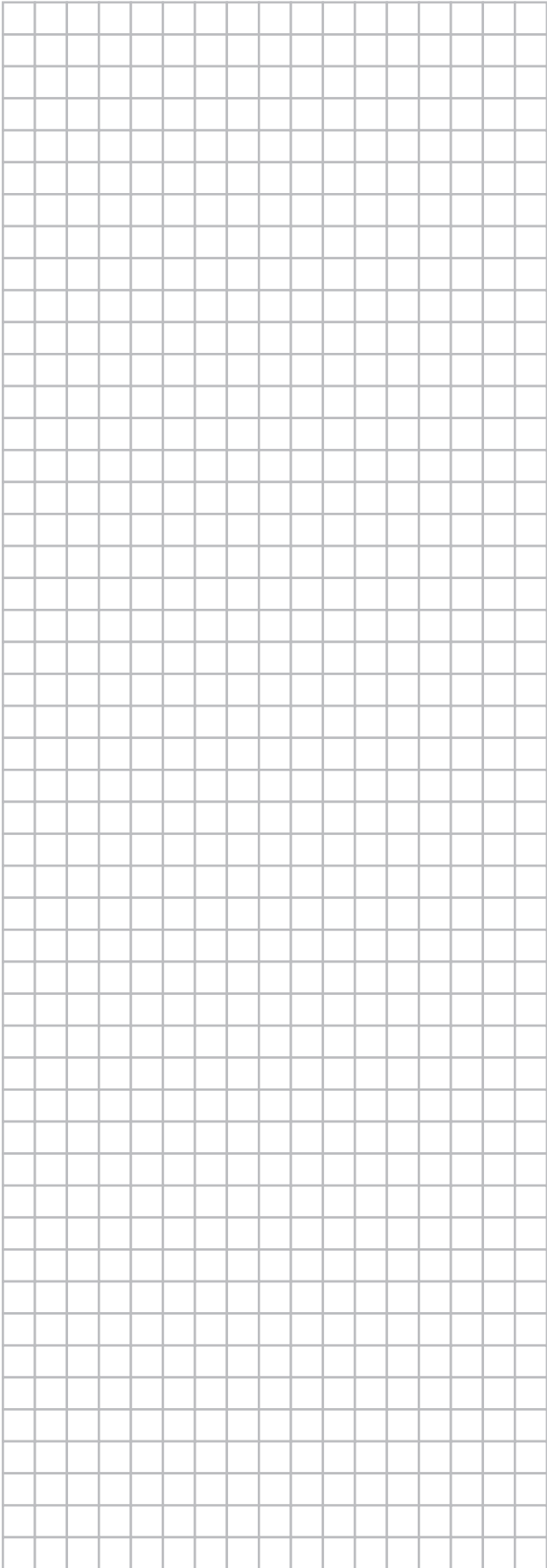

DAIKIN INDUSTRIES CZECH REPUBLIC s.r.o.

U Nové Hospody 1/1155, 301 00 Plzeň Skvrňany, Czech Republic

DAIKIN EUROPE N.V.

Zandvoordestraat 300, B-8400 Oostende, Belgium

Copyright 2015 Daikin

