

RAC

Návod na použitie

klimatizačné jednotky

MSZ-DM25VA

MSZ-DM35VA



OBSAH

Bezpečnostné opatrenia
Počas prevádzky
Odstavenie zariadenia
Názvy jednotlivých častí
Príprava pred používaním
Režimy prevádzky
- Manuálne režimy
- Nastavenie rýchlostí ventilátora a smeru prúdenia
- Funkcia ECONOCOOL
- Prevádzka s časovačom
Ak nepoužívate klim. jednotku dlhšiu dobu
Údržba a čistenie
Skôr než ohlásite poruchu
Ak si myslíte, že niečo nie je v poriadku
Technická špecifikácia

BEZPEČNOSTNÉ OPATRENIA

- Pred uvedením zariadenia do prevádzky si prečítajte všetky pokyny a upozornenia týkajúce sa bezpečnostných opatrení. V zariadení sa nachádzajú rotujúce časti, ktoré by mohli spôsobiť úraz.
- „Bezpečnostné opatrenia“ je zoznam dôležitých bodov, týkajúcich sa bezpečnosti a je treba ich dodržať.

Symbole použité v texte:

VAROVANIE - popisuje opatrenia, ktoré sa musia dodržať, aby nebolo ohrozené zdravie alebo život užívateľa

POZOR! - popisuje opatrenia, ktoré je nutné rešpektovať, aby nedošlo ku škodám (na zariadení, a pod.)

Symbole použité na zariadení a ich význam:



Označuje nebezpečenstvo úrazu elektrickým prúdom.



Označuje teplý povrch.



Upozorňuje na nebezpečenstvo rotujúcich častí zariadenia.



Pred prístupom do takto označených častí je nutné vypnúť hlavný sieťový vypínač.

POČAS PREVÁDZKY

POZOR !

- Na stlačenie tlačidla na ovládači nepoužívajte žiadne ostré predmety, ktoré by mohli diaľkové ovládanie poškodiť.
- Otvory pre nasávanie a výpusť vzduchu nesmú byť blokovanie ani zakryté, pretože by to mohlo ovplyvniť výkon zariadenia, príp. jeho nefunkčnosť. Napr. umiestnenie nábytku tesne pod vnútornú jednotku, umiestnenie väčších predmetov príliš blízko vonkajšej jednotke. Je nutné dodržať predpísané vzdialenosti pre nasávanie a výpusť vzduchu pre vonkajšiu jednotku – vid'. originálny inštalčný návod.
- Miestnosť príliš neochladzujte. Rozdiel medzi žiadanou vnútornou teplotou a vonkajšou teplotou by sa nemala líšiť v režime chladenia o viac ako 6° C.

VAROVANIE

- Nikdy nevyťahujte ani nevkładajte zástrčku (ak je jednotka napájaná zo zásuvky) počas prevádzky. Pred každým odpojením od el. siete najskôr vypnite klim. jednotku ovládačom.
- Nevkládajte prsty alebo tenké predmety do miesta výpustu alebo nasávania vzduchu. Ventilátor pracujúci vo vysokých otáčkach môže spôsobiť zranenie.
- Vaše telo nevystavujte príliš chladnému vzduchu na dlhšiu dobu, pretože si môžete poškodiť zdravie.
- Klimatizačné zariadenie nikdy neopravujte sami, ani neprekładajte. Mohlo by to spôsobiť požiar, úder elektrickým prúdom, zranenie alebo únik chladiva. Obráťte sa na predajcu (montážnu organizáciu).
- V prípade neobvyklého chodu klimatizačného zariadenia (zápach, dym, atď.), vypnite zariadenie a vytiahnite zástrčku alebo vypnite istič. Obráťte sa na predajcu. Ak by zariadenie naďalej pracovalo v takom stave, môže sa poškodiť alebo spôsobiť požiar.
- Zákazník si nemá sám inštalovať klimatizačné zariadenie. Nesprávna inštalácia môže spôsobiť požiar, úder elektrickým prúdom, zranenie padnutím jednotky, únik chladiva, atď.

POZOR!

- Ak musíte odstrániť filter, nedotýkajte sa kovových častí vnútornej jednotky, mohli by ste sa zraniť na ostrých lamelách výparníka.
- Klimatizačné zariadenie nečistite vodou. Mohla by vniknúť do vnútra, poškodiť elektroinštaláciu a následne zapríčiniť úraz elektrickým prúdom.

- Ak sa v miestnosti používajú aj kachle, miestnosť dobre vetrajte. Môže vzniknúť nedostatok kyslíka.
- Ak sa jednotka nebude používať dlhšiu dobu (týždne), vypnite sieťový vypínač.
- Nenechávajte klimatizačné zariadenie spustené dlhú dobu vo vysokej vlhkosti, napr. pri otvorených dverách alebo okne.
Ak jednotka pracuje v režime chladenia dlhšiu dobu v miestnosti s vysokou vlhkosťou (80 % a viac), z kondenzovaná voda môže kvapkať a poškodiť nábytok, a pod.
- Ak chcete vyčistiť jednotku, treba ju najprv vypnúť a odpojiť sieťový vypínač. Ventilátor pracujúci vo vysokých otáčkach môže spôsobiť zranenie.
- Klietku so zvieratom alebo rastlinu neumiestňujte priamo do prúdenia vzduchu.
- Toto klimatizačné zariadenie nepoužívajte na zvláštne účely, t.j. na chladenie presných prístrojov, potravín, rastlín alebo umeleckých predmetov. Môžete tým spôsobiť škody.
- Na vnútornú jednotku nikdy nestúpajte ani na ňu nič neodkládajte.
- Nestúpajte na nestabilný stôl alebo stoličku, keď manipulujete s panelom klimatizačnej jednotky. Môžete sa zraniť.
- Nestriekajte insekticíd alebo sprej na jednotku. Môže to spôsobiť požiar alebo deformáciu plášt'a jednotky.
- Kachle nedávajte tam, kde je priame prúdenie vzduchu. Môže to spôsobiť neúplné spaľovanie.
- Kvôli odbornej inštalácii a servisu sa obráťte na predajcu (montážnu organizáciu).

ODSTAVENIE ZARIADENIA / DEMONTÁŽ

Pokiaľ potrebujete zariadenie demontovať, obráťte sa na montážnu organizáciu. Pri neodbornej demontáži potrubia môže chladiaci plyn uniknúť a pri kontakte spôsobiť poranenie pokožky.

NÁZVY JEDNOTLIVÝCH ČASTÍ

Vnútorňá jednotka

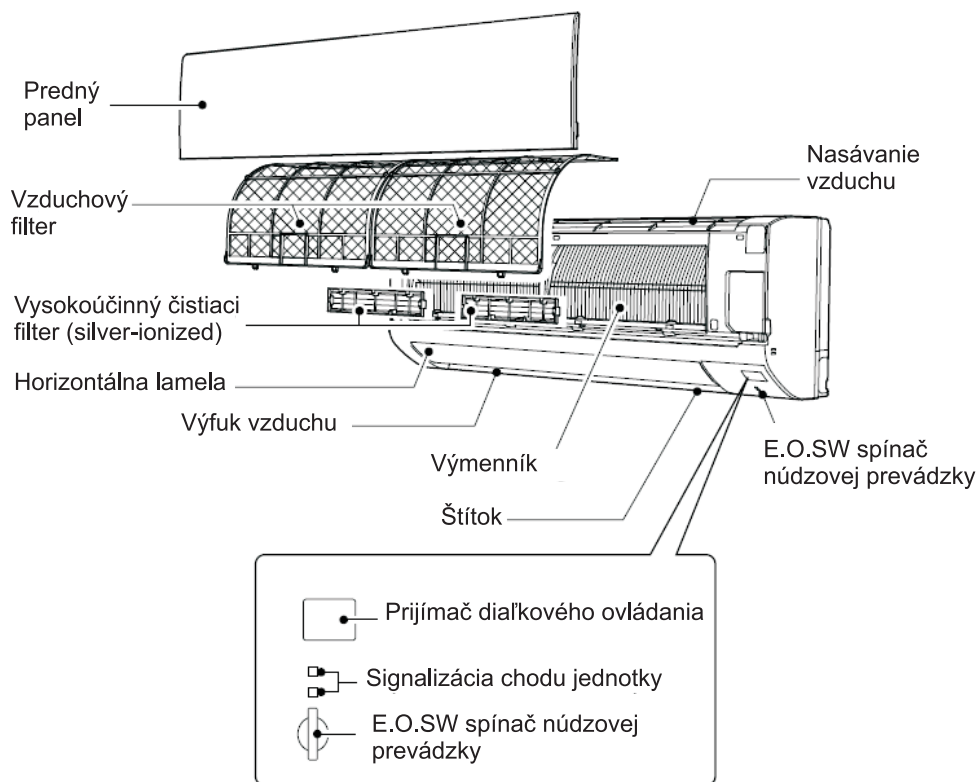

Diaľkový ovládač



Vonkajšia jednotka

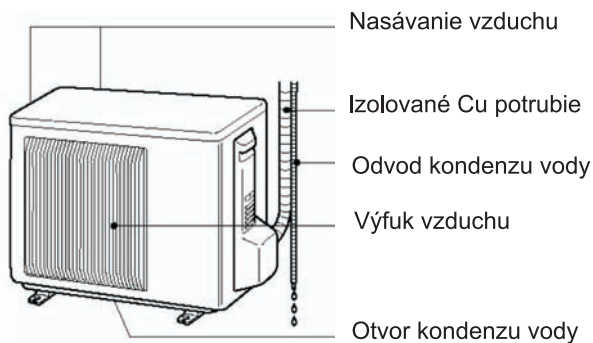

PRÍPRAVA PRED POUŽÍVANÍM

• Funkcia AUTOREŠTART

Tieto klim. jednotky sú vybavené funkciou AUTOREŠTART – obnovenie chodu jednotky po výpadku napájania (ak bola v čase výpadku jednotka v chode). Na deaktiváciu (továrenské nastavenie – aktívny AUTOREŠTART) tejto funkcie prosím kontaktujte montážnu organizáciu.

• Vonkajšia jednotka

Zapnuté el. napájanie (istič / zástrčka).

• Diaľkový ovládač

Možno použiť len originálny DO dodaný s jednotkou. Dosah ovládača je asi 6 m ak je ovládač namierený priamo na vnútornú jednotku. Pri každom stlačení tlačidla počujete jedno alebo dve krátke pípnutia z vnúť. jednotky, ak nie operáciu opakujte.

Vloženie batérií .

1. Vysunte kryt z dolnej spodnej časti ovládača.
2. Vložte batérie (alkalické veľkosť AAA) – dodržte polaritu!
3. Vhodným predmetom (pero, ceruzka, ...) stlačte mikrospínač RESET.

Opatrne nasuňte kryt batérií. →

Nové batérie vydržia cca 1-2 roky podľa používania. V prípade zoslabnutia displeja, príp. zlej odozvy treba vymeniť batérie za nové. Používajte len alkalické batérie !

• Núdzová prevádzka (bez ovládača).

V prípade straty alebo poškodenia ovládača možno na spustenie a zastavenie jednotky použiť núdzové tlačidlo E.O.SW v pravej spodnej časti jednotky pod kontrolnými LED-kami.

Prvé stlačenie – režim chladenia s prednastavenou teplotou 24st.C, stredné obrátky ventilátora, automatický režim lamely.

Druhé stlačenie – režim kúrenia s prednastavenou teplotou 24st.C, stredné obrátky ventilátora, automatický režim lamely.

Tretie stlačenie – jednotka sa vypne.

Stav jednotky je signalizovaný:

Indikácia režimov počas núdzovej prevádzky:

Režim chladenia



Režim kúrenia



Vypnutý stav



Indikácia počas normálnej prevádzky:

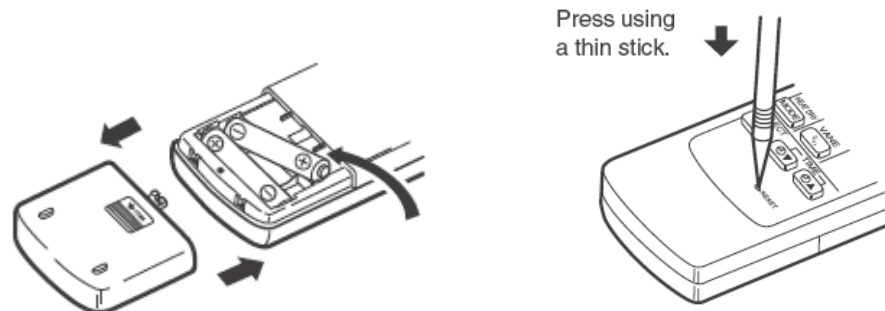

Indikácia	Prevádzkový stav	Rozdiel žiadanej a skutočnej teploty
	Žiadaná teplota ešte nie je dosiahnutá	2°C a viac
	Skutočná teplota sa blíži k žiadanej	2°C a menej





REŽIMY PREVÁDZKY

Manuálny režim (chladenie, odvlhčovanie, kúrenie)

Nastavenie režimu:

1. Zapnite jednotku tlačidlom 
2. Vyberte želaný režim pomocou tlačidla 
3. Aktuálny režim je indikovaný v hornej časti LCD displeja trojuholníkovou šipkou pod ikonami režimov

Stláčaním tlačidla MODE sa menia režimy v poradí:

 (COOL) →  (DRY) →  (HEAT)

COOL - chladenie, DRY – odvlhčovanie, HEAT - kúrenie

Vypnutie režimu:

Stlačením tlačidla  jednotku vypnete.

Po opätovnom zapnutí jednotka pracuje v tom istom režime v ktorom bola vypnutá.

Zmena žiadanej teploty:

Zvýšenie žiadanej teploty o 1 st.C – stlačte tlačidlo

Zníženie teploty o 1 st.C – stlačte tlačidlo



Poznámka: v režime DRY (odvlhčovanie) nie je možné nastavovať žiadanú teplotu (teplota v miestnosti sa zníži asi o 1-2st.C) a obrátky ventilátora (v tomto režime pracuje ventilátor len na nízkych obrátkach).

Nastavenie rýchlostí ventilátora

Rýchlosť ventilátora (vzduchové množstvo) vnút. jednotky nastavíme tlačidlom , stláčaním si vyberieme jednu z možností:



Na rýchle vychladenie miestnosti používajte vyššie rýchlosti ventilátora (High – Super High). Na tichú prevádzku zvolte najnižšie obrátky (Low). Režim AUTO automaticky určuje rýchlosť ventilátora podľa rozdielu medzi žiadanou a skutočnou teplotou.

Nastavenie vertikálneho smeru prúdenia

Vertikálny smer prúdenia nastavíme tlačidlom , stláčaním si vyberieme jednu z možností:

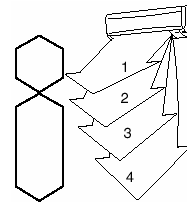

Pozíciu 1 by ste mali používať pre chladenie a odvlhčovanie, pozície 2, 3, 4, pre kúrenie.

AUTO režim  (AUTO) : lamela sa automaticky nastaví podľa režimu prevádzky:

Chladenie/odvlhčovanie – do horizontálnej polohy, mierne vyššie ako poloha 1.

Kúrenie – do horizontálnej polohy pri spustení režimu kúrenia až do doby, pokiaľ sa neohreje výparník na dostatočnú teplotu. Zároveň ventilátor pracuje na veľmi malej rýchlosti . Po dosiahnutí teploty sa lamela presunie do polohy 4 a rýchlosť ventilátora sa automaticky prestaví na predvolenú rýchlosť.

SWING režim  (SWING): Chladienie - lamela sa automaticky pohybuje medzi pozíciami 1 až 4. Kúrenie – lamela sa automaticky pohybuje medzi pozíciami 2 až 4.

Poznámka: Ak si vyberiete polohy 2, 3, 4 v režimoch chladienie/odvlhčovanie po 1 hodine prevádzky sa lamela automaticky presunie do polohy 1 (prevencia proti roseniu výstupnej lamely) .

POZOR! Lamelu by ste nemali natáčať do želanej polohy ručne, môže dôjsť k poškodeniu polohovacieho motorčeka.

Zmena smeru prúdenia vzduchu z pozícií 1 až 4 ak cítite nežiaduce prúdenie vzduchu na svoje telo:

- stlačte tlačidlo VANE a držte ho stlačené min. 2 sekundy. Následne sa lamela pretočí a nastaví do polohy Horizontal:



- kompresor sa zastaví na 3 minúty a zároveň ventilátor vnútornej jednotky začne pracovať na malé obrátky
- chladienie alebo kúrenie sa znova obnoví po cca 3 minútach – kompresor začne pracovať a ventilátor pracuje na nastavenú rýchlosť
- pri opätovnom stlačení tlačidla VANE sa lamela vráti do predtým nastavenej polohy

Nastavenie horizontálneho smeru prúdenia

Horizontálny smer prúdenia môžeme nastaviť ručne – vid' obrázok. →

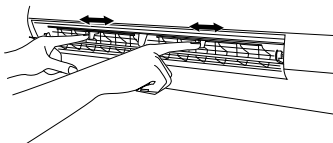

Pred nastavovaním vypneme režim SWING pomocou ovládača, aby sme mali k lamelám prístup.

Funkcia ECONO COOL (len v režime chladienia)

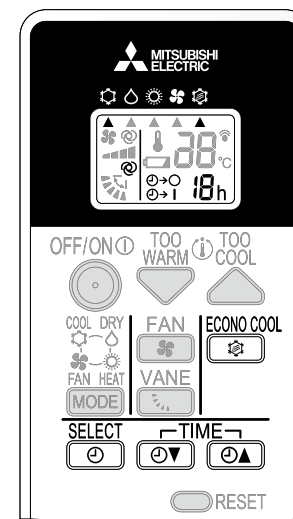

Funkcia ECONO COOL šetrí el. energiu – pri aktivovaní prestaví žiadanú teplotu o +2°C vyššie a zároveň automaticky nastavuje vertikálny smer prúdenia vzduchu do rôznych pozícií na určitú dobu, aby pocit komfortu zostal rovnaký aj napriek zvýšeniu žiadanej teploty o 2°C.

Zapnutie funkcie:

Stlačte tlačidlo 

Vypnutie funkcie:

Stlačte opätovne tlačidlo 

Funkciu zrušíte aj stlačením tlačidla .

Aj počas aktívnej funkcie ECONO COOL môžete meniť rýchlosť ventilátora a teplotu.

Funkcia TIMER – načasovanie prevádzky (ZAP/VYP)

Funkciu **TIMER** môžeme použiť na automatické zapnutie, príp. vypnutie jednotky počas vašej neprítomnosti.



Pri nastavovaní musí byť ovládač nasmerovaný na klimatizačnú jednotku!

Nastavenie funkcie:





- Stlačte tlačidlo  - každým stlačením sa časový režim prepína v sekvencii :

 →  (OFF TIMER) →  → | (ON TIMER) → TIMER RELEASE

Nastavenie vypnutia – Nastavenie zapnutia – Časovač neaktívny



- Tlačidlami   nastavíme relatívny čas (krok 1 hodina, max. hodnota 12 hodín), po uplynutí ktorého sa klimatizačná jednotka vypne alebo zapne . Displej zobrazuje zostávajúci čas s krokom 1 hod.

Zrušenie funkcie:

- Stláčaním tlačidla , tak aby sa symboly , ,  nezobrazovali na displeji ovládača.

Pozn.: Nastavenie vypnutia a Nastavenie zapnutia sa nedajú použiť v jednom čase.

Údržba a čistenie

POZOR!   Pred akýmkoľvek čistením, prosím **vždy vypnite** klim. jednotku ovládačom a odpojte el. napájanie (istič, zásuvka) !

VAROVANIE – na čistenie nepoužívajte agresívne čistiace prostriedky (benzín, benzén, čist. prášok, riedidlá, a pod.)

Predný panel môžeme očistiť mäkkou vlhkou utierkou. V prípade väčšieho znečistenia môžeme panel demontovať a umyť teplou vodou (môžeme použiť aj bežný saponát na riad.).

Demontáž predného panela:

Podľa obrázku demontujeme predný panel. Nepoužívame hrubú silu – plastové pánty sa môžu zlomiť.

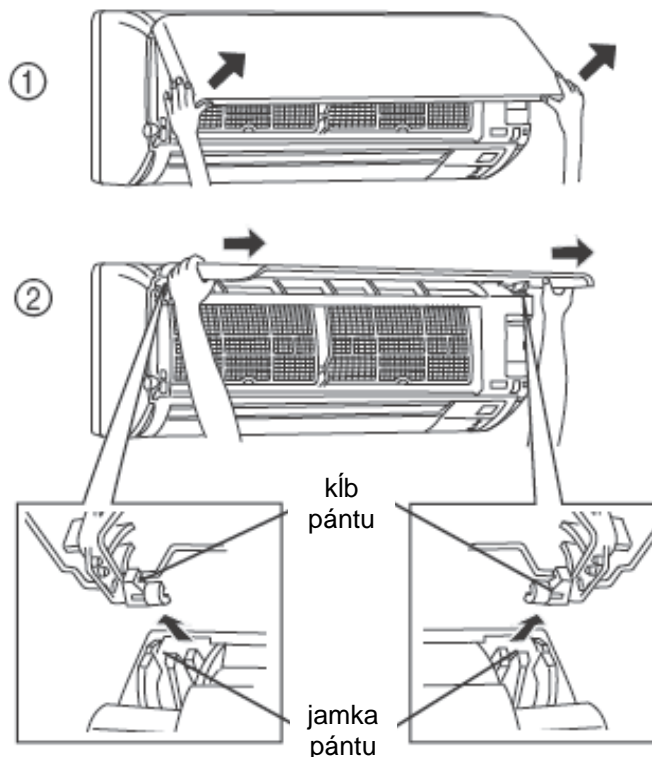

Pri spätnej montáži nasadíme panel najskôr do horných uchytení stlačením až počujeme zvuk kliknutia. Potom panel zatvoríme a na vyznačených miestach jemne zatlačíme.

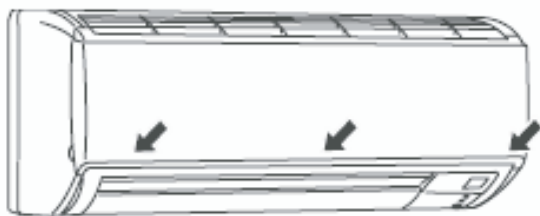

Vybratie filtra:

Otvoríme predný panel a podľa obr. vytiahneme pravý aj ľavý filter.

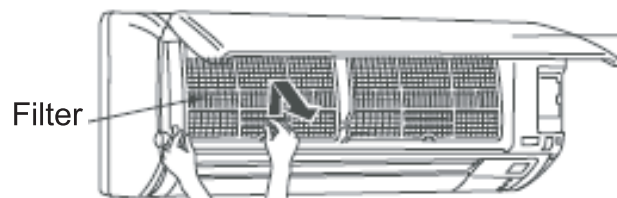

VAROVANIE – po vytiahnutí filtrov sa nedotýkajte ostrých lamiel výparníka – môžete sa poraniť.

Čistenie vzduchového filtra:

Filter umyjeme prúdom vody do teploty +50st.C, môžeme použiť aj bežný saponát (napr. na riad). Po vysušení nasadíme filter naspäť.

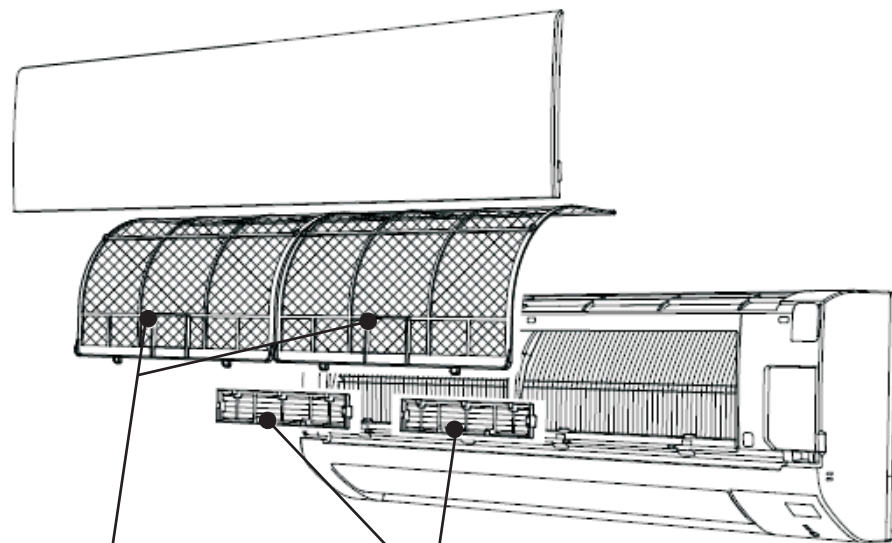
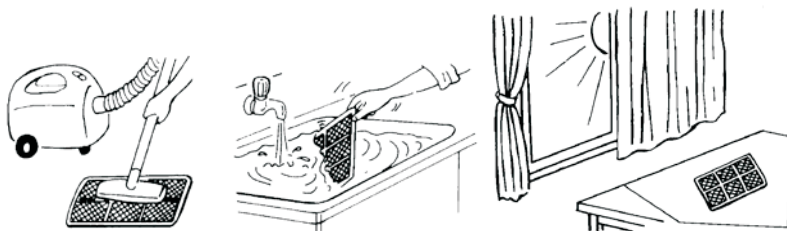

Čistenie špeciálneho filtra (silver-ionized filter)

Filter umyte vo vlažnej vode a dôkladne vysušte.

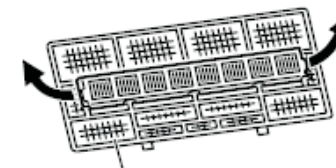

Zatlačením vyberiete

Vloženie filtrov:

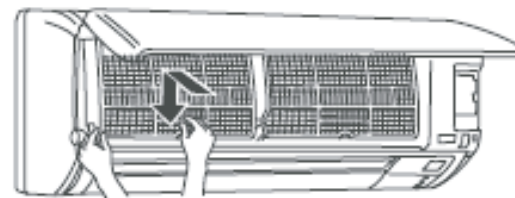

Ak nie sú filtre správne vložené, nedá sa zatvoriť predný panel.

SKÔR NEŽ OHLÁSITE PORUCHU, SKONTROLUJTE NASLEDOVNÉ

Otázky a možné príčiny:

KLIMATIZAČNÁ JEDNOTKA NEFUNKUJE.

- Istič/hl. vypínač nie je zapnutý , spálená poistka.

CHLADENIE A VYKUROVANIE NEFUNKUJÚ DOSTATOČNE.

- Teplota nie je správne nastavená.
- Znečistený vzduchový filter.
- Blokováný vstup/výstup vzduchu na vonkajšej jednotke.
- Nastavený režim ECONO COOL počas horúceho dňa.

DISPLEJ DIALKOVÉHO OVLÁDAČA NEZOBRAZUJE ÚDAJE.

- Batérie sú vybité.
- Chybná polarita batérií (+ -).

PRI VÝPADKU ELEKTRICKEJ ENERGIE

Vypnite klimatizačnú jednotku. Po obnovení dodávky el. energie znovu stlačte tlačítko ON/OFF.

Až potom, čo ste preverili horeuvedené a závada na klimatizačnej jednotke pretrváva, vypnite klimatizačnú jednotku a spojte sa s Vaším predajcom (montážnou organizáciou).

V NASLEDUJÚCICH PRÍPADOCH ZASTAVTE PREVÁDZKU KLIM. JEDNOTKY A PROBLÉM KONZULTUJTE S VAŠÍM PREDAJCOM.

- Niekedy signál diaľkového ovládania nemôže byť korektne prijímaný v miestnosti, kde je používaná elektronická žiarivka typu ON/OFF (stroboskopický efekt) alebo invertná žiarivka, atď.
- V oblasti, kde je slabý príjem rádiových vln, môže dôjsť počas prevádzky klimatizačnej jednotky k rušeniu príjmu na SW rádiovom príjme.
- Klimatizačná jednotka má nedostatočný výkon, vonkajší diel má veľmi znečistený priestor nasávania vzduchu – nutné prečistenie.
 - *Pri búrke zastavte chod klim. jednotky a vypnite istič/zásuvku. V opačnom prípade môže dôjsť k poškodeniu elektrických častí.*

AK SI MYSLÍTE, ŽE NIEČO NIE JE V PORIADKU

Otázka

Odpoveď

- **Klimatizačná jednotka sa po vypnutí a opätovnom zapnutí do 3 minút nespustí do chladenia/kúrenia.**
Toto neznamena poruchu. Aktivovala sa 3-minútová ochrana kompresora, ktorú riadi mikroprocesor.
- **Je počuť praskavý zvuk.**
Tento zvuk môže vydávať plast, ktorý sa následkom zmeny teploty rozpína alebo sťahuje.
- **V miestnosti je cítiť zápach.**
Klimatizačná jednotka nasáva pachy zo stien, nábytku, kobercov, atď. ktoré potom vypúšťa späť do vzduchu. Vyčistite filtre, prípadne zverte celkové prečistenie jednotky odbornej firme.

- **Počas odvlhčovania sa zastaví ventilátor.**
Neznamená to poruchu. Ventilátor sa v režime odvlhčovania zastavuje spolu s kompresorom, ktorý riadi mikroprocesor.
- **Je počuť zvuk tečúcej vody.**
Neznamená to poruchu. Je to zvuk cirkulujúceho chladiva, príp. zvuk počas automatického odmrazovania vo výmenníku.
- **Počas prevádzky sa zmenil smer prúdenia vzduchu.**
Ak je pri režime chladenia alebo odvlhčovania vzduch vyfukovaný smerom dolu dlhšie ako 1 hodinu, smer sa automaticky zmení do pozície 1, aby sa zabránilo kvapkaniu kondenzátu z klapky (rosenie). Aktívna funkcia ECONO COOL.
- **Z vonkajšej jednotky kvapká voda.**
Počas režimu kúrenia vzniká na chladiči vonk. jednotky kondenzát – nie je to porucha.
- **Vzduch neprúdi počas režimu vykurovania nastavenými obrátkami na ovládači.**
Čakajte, pretože jednotka sa pripravuje na vyfukovanie teplého vzduchu a vtedy ventilátor pracuje pri extra nízkych obrátkach.
- **Chod jednotky sa zastaví asi na 10 minút počas režimu vykurovania.**
Práve prebieha rozmrazovanie vonkajšej jednotky. Čakajte cca 10 minút.
- **Občas je počuť syčanie.**
Spôsobuje to zmena prúdenia chladiva vo vnútri klimatizačnej jednotky, napr. pri odmrazovaní.
- **Miestnosť nie je dostatočne vychladená.**
Buď je vonkajšia teplota príliš vysoká, alebo sa v miestnosti nachádza tepelný zdroj, napr. varič, ktorého tepelný výkon je väčší ako chladiaci výkon klim. jednotky.

Model			MSZ-DM25VA		MSZ-DM35VA		
	Vnútorná	Vonkajšia	MUZ-DM25VA		MUZ-DM35VA		
Funkcia			Chladenie	Kúrenie	Chladenie	Kúrenie	
Napájanie			~ /N, 230 V, 50 Hz				
Výkon		kW	2.5	3.15	3.15	3.6	
Príkon		kW	0.71	0.85	1.02	0.975	
Váha	Vnútorná	kg	9				
	Vonkajšia	kg	24		25		
Náplnené chladivo (R410A)		kg	0.70		0.72		
IP trieda	Vnútorná/Indoor		IP 20				
	Vonkajšia		IP 24				
Operačný tlak	LP ps	MPa	1.64				
	HP ps	MPa	4.15				
Hluk	Vnútorná(Super High/High/ Med./Low)		dB(A)	43/37/30/22	43/37/30/23	45/38/31/22	44/37/30/23
	Vonkajšia		dB(A)	50	50	51	51

Garantovaný operačný rozsah:

		Vo vnútri	Vonku
Chladenie	Horný limit	32°C DB	43°C DB
		23°C WB	-
	Dolný limit	21°C DB	18°C DB
		15°C WB	-
Kúrenie	Horný limit	27°C DB	24°C DB
		-	18°C WB
	Dolný limit	20°C DB	-10°C DB
		-	-11°C WB

